

TRILUX
SIMPLIFY YOUR LIGHT.

LICHTLÖSUNGEN
FÜR EXTREME
HERAUS-
FORDERUNGEN



TRILUX

SIMPLIFY YOUR LIGHT

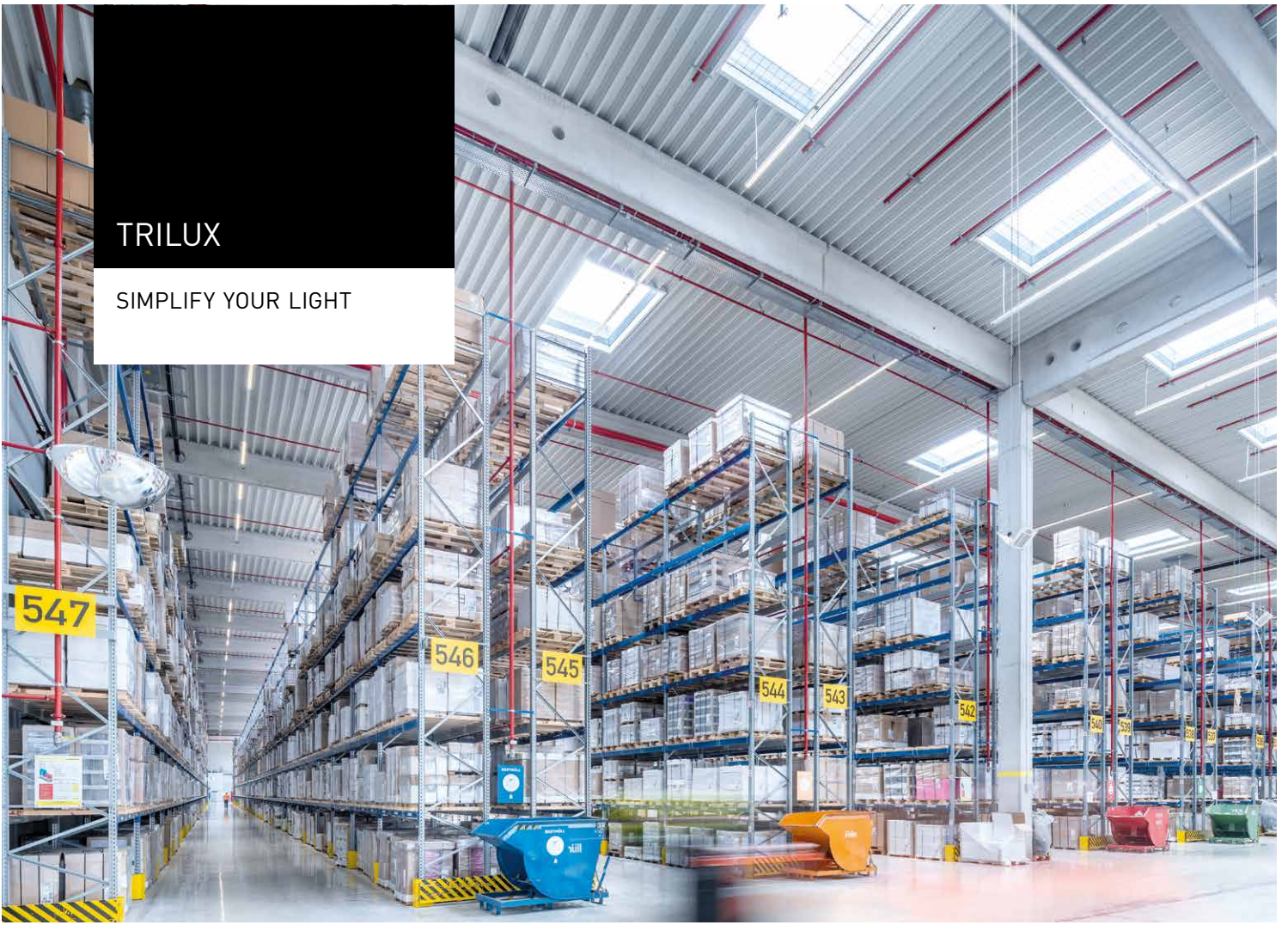



TRILUX SIMPLIFY YOUR LIGHT steht für den einfachsten und sichersten Weg zu einer maßgeschneiderten, energieeffizienten und zukunftsfähigen Lichtlösung. Im dynamischen und zunehmend komplexer werdenden Lichtmarkt erhält der Kunde die beste Beratung, eine optimale Orientierung und das perfekte Licht. Um diesen Anspruch sicherzustellen, greift TRILUX auf ein breites Portfolio an Technologien und Services sowie leistungsfähigen Partnern und Unternehmen der TRILUX Gruppe zurück. Der Lichtspezialist kombiniert Einzelkomponenten zu maßgeschneiderten Komplettlösungen – immer perfekt auf die Kundenbedürfnisse und das Einsatzgebiet abgestimmt.

So lassen sich auch komplexe und umfangreiche Projekte schnell und einfach aus einer Hand realisieren. Im Sinne von SIMPLIFY YOUR LIGHT stehen dabei neben der Qualität und Effizienz immer die Planungs-, Installations- und Anwenderfreundlichkeit der Lösungen für den Kunden im Vordergrund.

X-RANGE

LICHTLÖSUNGEN
FÜR EXTREME
HERAUSFORDERUNGEN





In der X-Range bündelt TRILUX extrem robuste und hocheffiziente LED Leuchten höherer Schutzart für schwierigste Rahmenbedingungen. Hier trifft dank „German Engineering“ optimiertes Thermomanagement auf hochwertige Materialien und innovative Konstruktionstechnik. Im Ergebnis deckt die X-Range nahezu alle Einsatzbereiche der Applikation Industrie ab: Ob Land- und Tierwirtschaft, Lebensmittelproduktion oder Parkhaus bis zu explosionsgefährdeten Bereichen – die X-Range ist für die Extreme gemacht.

Das EX-Leuchtenportfolio bietet verschiedenste, hocheffiziente Produktlösungen. Entwickelt unter höchsten Qualitäts- und Sicherheitsansprüchen können so Lösungen für verschiedenste Anwendungen in den unterschiedlichen ATEX-Zonen zur Verfügung gestellt werden. Schaltbare Lösungen, Sensorvarianten, DALI- und Funkkomponenten in Kombination mit verschiedenen Materialien sorgen für optimale Lichtlösungen im konkreten Anwendungsfall. Ebenfalls können Notlichtbatterien integriert werden, die bei Ausfall der künstlichen Beleuchtung automatisch aktiviert werden.

DUROXO G2 LED

GASDICHTE LED-LÖSUNG
FÜR SPEZIALBEREICHE







Weitere Produktinformationen
finden Sie unter
www.trilux.com/duroxo

Duroxo G2 LED

 **Montageart**
Anbau
Hänge
Hänge, nur direkt strahlend

 **Montageort**
Decke ohne Einbauöffnung
Outdoor Decke ohne Einbauöffnung

 **Ausstrahlungscharakteristik**
breit
extrem breit (auf Anfrage)
tief-breit (auf Anfrage)

 **Farbwiedergabeindex | Lichtfarbe**
Ra > 80
Ra > 90 |
neutralweiß, 4.000 K
Weitere Lichtfarben auf Anfrage

 **Lebensdauer**
L80 (tq 35 °C) = 100.000 h

 **Schlagfestigkeit**
IK10

 **Leuchtenfarbe**
lichtgrau

 **Betriebsart**
schaltbar
schalt- und dimmbar (DALI)

 **Connectivity**
Monitoring ready

 **Zusatzausstattung**
Bewegungssensor
Schnellstecksystem ADELS
Schnellstecksystem Phönix
Schnellstecksystem Wieland

 **Zubehör**
Montagezubehör

    IP69K



Extreme
Anwendungsbereiche



Absolut gasdichte
Beleuchtungslösung

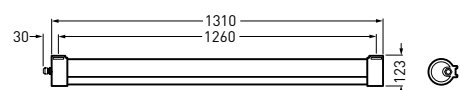

NEXTREMA G3 LED

DIE ROBUSTE
FEUCHTRAUMLEUCHE
FÜR EXTREMSITUATIONEN





Weitere Produktinformationen
finden Sie unter
www.trilux.com/nextrema-g3-led

Nextrema G3 LED

Montageart
Anbau
Hänge

Montageort
Decke ohne Einbauöffnung
Wand ohne Einbauöffnung
Outdoor Decke ohne Einbauöffnung
Outdoor Wand ohne Einbauöffnung
Outdoor Wand überdacht
Outdoor Wand nicht überdacht

Ausstrahlungscharakteristik
breit
extrem breit
tief-breit
asymmetrisch

Leuchtenlichtstrom
2.300 – 13.000 lm

Farbwiedergabeindex | Lichtfarbe
Ra > 80 |
neutralweiß, 4.000 K

Lebensdauer
L80 (tq 35 °C) = 85.000 h
L80 (tq 50 °C) = 100.000 h

Leuchtenfarbe
anthrazit

Betriebsart
schaltbar
schalt- und dimmbar (DALI)

Connectivity
Livelink integriert
Monitoring ready
CLO ready
Schwarmintelligenz

Zusatzausstattung
Schnellstecksystem Phönix
Schnellstecksystem Wieland
Durchgangsverdrahtung
Bewegungssensor
HCL optional

Zubehör
Diebstahlsicherungen
Notlichtleuchten
Sensor-Fernbedienung
Stahlband-Aufhängungen
Wandhalterung



Höhere Leistung:
bis zu 170 lm/W

Intelligente Steuerung

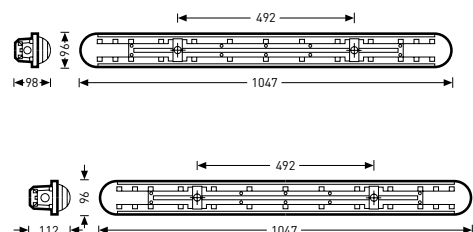
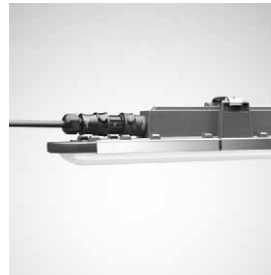

ARAGON FIT LED

EFFIZIENZ, QUALITÄT
UND INTELLIGENZ
AUF PRO-NIVEAU

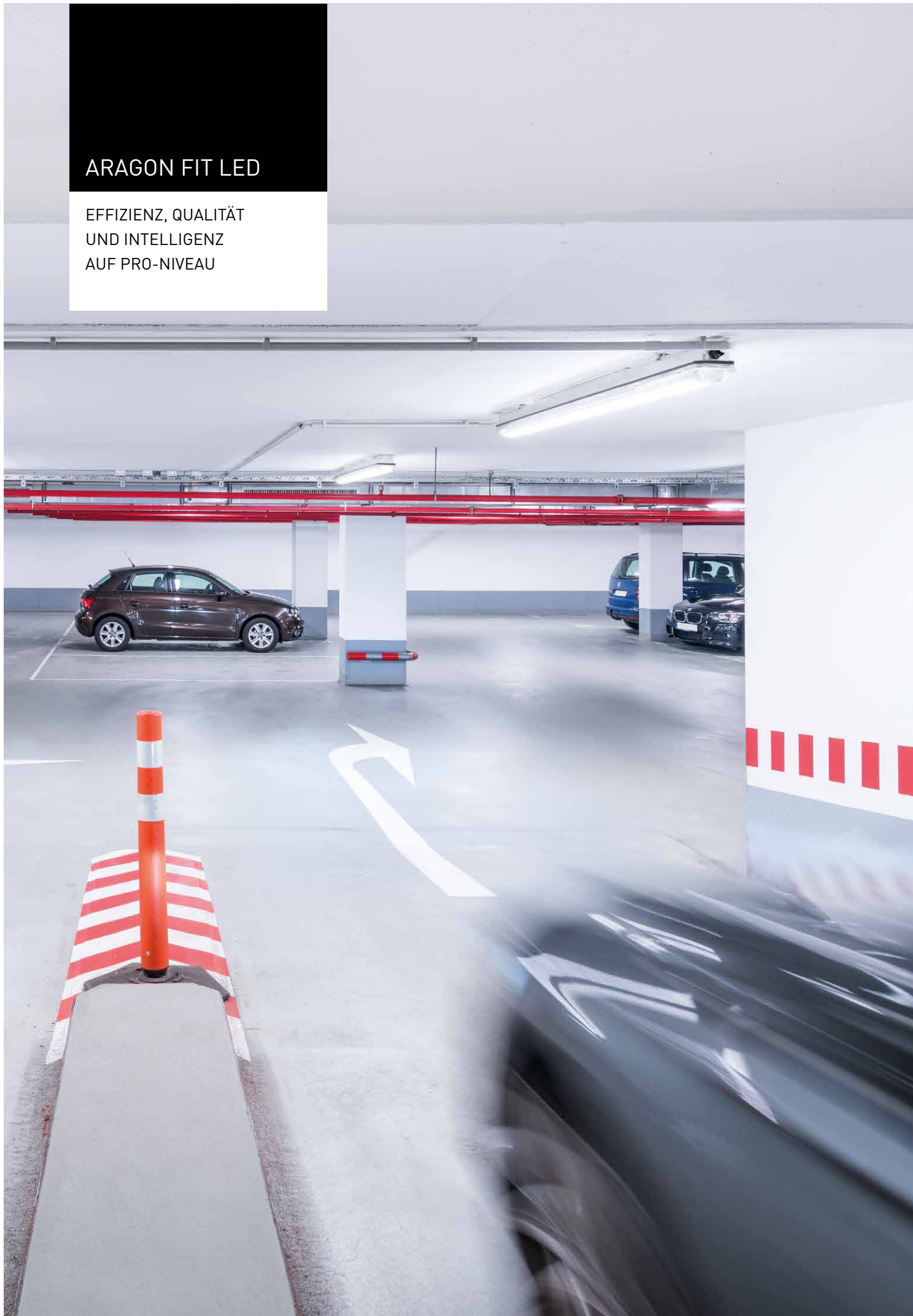

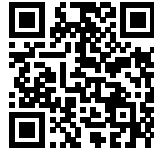

Weitere Produktinformationen
finden Sie unter
www.trilux.com/aragon-fit-led

Aragon Fit LED

Montageart
Anbau
Hänge

Montageort
Decke ohne Einbauöffnung
Wand ohne Einbauöffnung
Outdoor Wand überdacht
Outdoor Decke ohne Einbauöffnung

Ausstrahlungscharakteristik
breit
sehr breit
extrem breit
tief
asymmetrisch

Leuchtenlichtstrom
2.100 – 10.200 lm

Farbwiedergabeindex | Lichtfarbe
Ra > 90
Ra > 80 |
neutralweiß, 4.000 K
tageslichtweiß, 6.500 K

Lebensdauer
L80 (tq 25 °C) = 70.000 h
HE: L80 (tq 25 °C) = 100.000 h

Leuchtenfarbe
lichtgrau
transluzent

Betriebsart
schaltbar
schalt- und dimmbar (DALI)

Connectivity
CLO ready
LiveLink SwarmSens
LiveLink wireless
LiveLink integriert
Monitoring ready

Zusatzausstattung
HCL optional
Durchgangsverdrahtung
Bewegungssensor
Multilumen Option
Einzelbatterie-System, 3 Stunden

Zubehör
Diebstahlsicherungen
Sensor-Fernbedienung
Stahlband-Aufhängungen
Wandhalterung



Spezielle Parkhausvarianten Optional: Projektverpackung

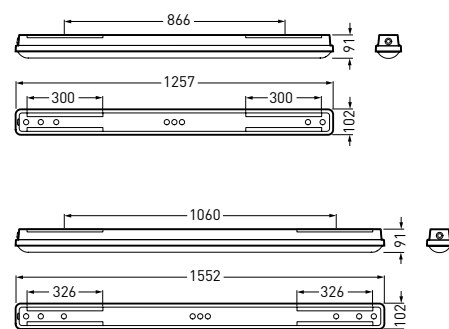

OLEVEON FIT LED

EINFACH GEPLANT.
FLEXIBEL SANIERT.
FIT FÜR DIE ZUKUNFT.



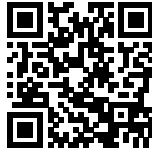

Weitere Produktinformationen
finden Sie unter
www.trilux.com/oleveon-fit-led

Oleveon Fit LED

Montageart

Hänge
Anbau

Montageort

Wand ohne Einbauöffnung
Decke ohne Einbauöffnung
Outdoor Wand überdacht
Outdoor Decke ohne Einbauöffnung

Ausstrahlungscharakteristik

breit
lambertsch

Leuchtenlichtstrom

1.750 – 7.900 lm

Farbwiedergabeindex | Lichtfarbe

Ra > 80 |
neutralweiß, 4.000 K
tageslichtweiß, 6.500 K

Lebensdauer

L80 = 50.000 h

Leuchtenfarbe

lichtgrau

Betriebsart

schalt- und dimmbar (DALI)
schaltbar

Connectivity

CLO ready
Livelink integriert
LiveLink wireless
Monitoring ready

Zusatzausstattung

HCL optional
Durchgangsverdrahtung
Bewegungssensor
Multilumen Option
Einzelbatterie-System, 3 Stunden
Schnellstecksystem ADELS

Zubehör

Diebstahlsicherungen
Sensor-Fernbedienung
Stahlband-Aufhängungen
Wandhalterung



3D-Prismentechnologie



Flexible Befestigung
und Multilumen

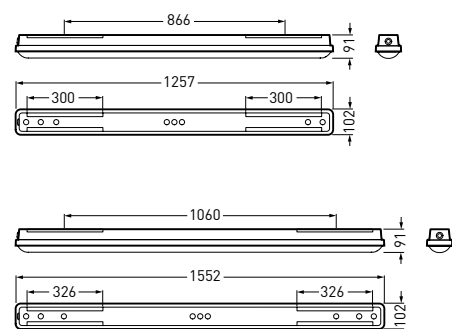

KRATEX LED

DER ENDGEGNER
FÜR DIE ATEX-ZONE 1

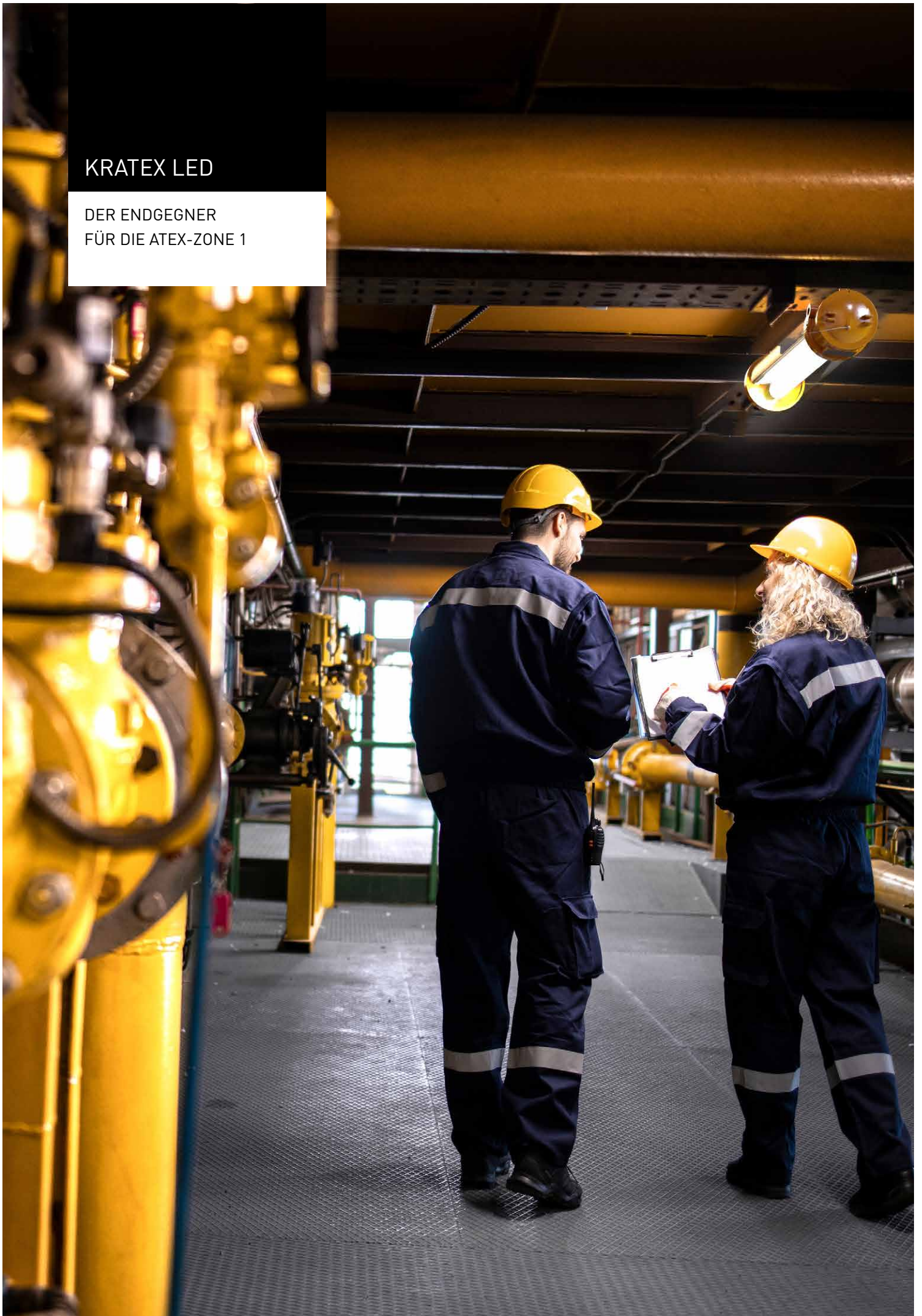

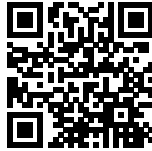

Weitere Produktinformationen
finden Sie unter
www.trilux.com/atex



Schwer entflammbar,
Schutzmodus dB

Zulässig für Gasgruppen IIA,
IIB, IIC mit reduzierten MESG

Kratex LED

Montageart
Anbau
Hänge
Hänge, nur direkt strahlend

Montageort
Decke ohne Einbauöffnung
Outdoor Decke ohne Einbauöffnung

Ausstrahlungscharakteristik
lambertsch

Farbwiedergabeindex | Lichtfarbe
Ra > 80 |
neutralweiß, 4.000 K
tageslichtweiß, 6.500 K

Lebensdauer
L80 = 50.000 h

Schlagfestigkeit
IK10

Leuchtenfarbe
lichtgrau
gelb

Betriebsart
schaltbar
schalt- und dimmbar (DALI)

Connectivity
Monitoring ready

Zusatzausstattung
autarker Notlichtbatterienbaustein EB3h
Bewegungssensor

Zubehör
Montagezubehör
Notlichtleuchten

Ex CE IP66 HACCP

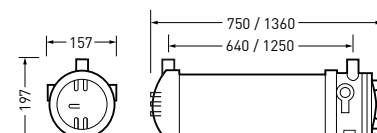

STRONGEX LED

EXTREM SCHLAGFEST
& HOHE CHEMISCHE
RESISTENZ



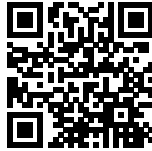

Weitere Produktinformationen
finden Sie unter
www.trilux.com/atex

Strongex LED

Montageart
Anbau
Hänge
Hänge, nur direkt strahlend

Montageort
Decke ohne Einbauöffnung
Outdoor Decke ohne Einbauöffnung

Ausstrahlungscharakteristik
breit
extrem breit
tief-breit

Farbwiedergabeindex | Lichtfarbe
Ra > 80
Ra > 90 |
warmweiß, 3.000 K
neutralweiß, 4.000 K, 5.000 K
tageslichtweiß, 6.500 K
Weitere Lichtfarben auf Anfrage

Lebensdauer
L80 (tq 35 °C) = 100.000 h

Schlagfestigkeit
IK10

Leuchtenfarbe
lichtgrau
gelb

Betriebsart
schaltbar
schalt- und dimmbar (DALI)

Connectivity
Monitoring ready

Zusatzausstattung
Bewegungssensor
Schnellstecksystem ADELS
Schnellstecksystem Phönix
Schnellstecksystem Wieland

Zubehör
Montagezubehör



Optionales externes Kabel bis
10 m für einfachen Anschluss

Spezieller gasdichter
Verschluss

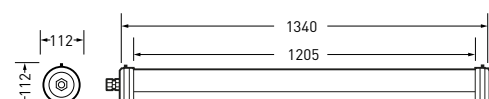

OREX LED

HIGHBAY-LÖSUNG
FÜR HALLEN MIT
EXPLOSIONSGEFAHR



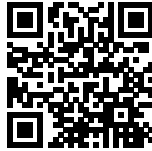

Weitere Produktinformationen
finden Sie unter
www.trilux.com/atex

Orex 1 LED
Orex 2 LED

Montageart
Anbau
Hänge
Hänge, nur direkt strahlend

Montageort
Decke ohne Einbauöffnung
Outdoor Decke ohne Einbauöffnung

Ausstrahlungscharakteristik
lambertsch

Farbwiedergabeindex | Lichtfarbe
Ra > 80 |
warmweiß, 3.000 K
neutralweiß, 4.000 K, 5.000 K
tageslichtweiß, 6.500 K

Lebensdauer
L80 = 90.000 h

Schlagfestigkeit
IK10

Leuchtenfarbe
lichtgrau
gelb

Betriebsart
schaltbar
schalt- und dimmbar (DALI)

Zubehör
Montagezubehör



Optional DALI and 1-10V
dimmbar

Zubehör für
einfache Montage



Extrem wetterbeständig

Großer Eingangs-
spannungsbereich für
verschiedene Branchen

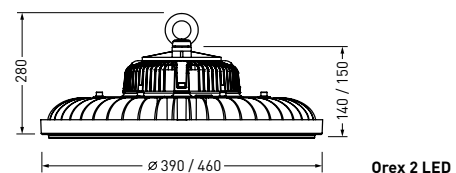
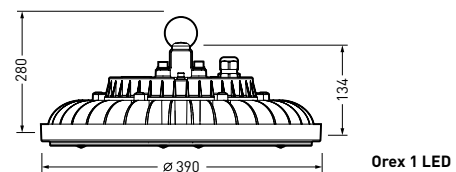

ACQUEX LED

DIE STARKE LÖSUNG FÜR
EINEN SICHEREN EINSTIEG



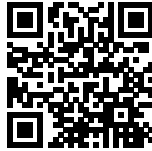

Weitere Produktinformationen
finden Sie unter
www.trilux.com/atex

Acquex LED



Montageart

Anbau
Hänge
Hänge, nur direkt strahlend
Wandanbau, direkt strahlend



Montageort

Decke ohne Einbauöffnung
Outdoor Decke ohne Einbauöffnung
Outdoor Wand ohne Einbauöffnung
Outdoor Wand überdacht
Wand ohne Einbauöffnung



Ausstrahlungscharakteristik

breit



Farbwiedergabeindex | Lichtfarbe

Ra > 80
Ra > 90 |
warmweiß, 3.000 K
neutralweiß, 4.000 K, 5.000 K
tageslichtweiß, 6.500 K
Weitere Lichtfarben auf Anfrage



Lebensdauer

L80 = 70.000 h



Schlagfestigkeit

IK10



Leuchtenfarbe

lichtgrau
gelb



Betriebsart

schaltbar
schalt- und dimmbar (DALI)



Connectivity

Monitoring ready



Zusatzausstattung

autarker Notlichtbatterienbaustein EB3h
Bewegungssensor
Schnellstecksystem ADELS
Schnellstecksystem Phönix
Schnellstecksystem Wieland



Zubehör

Diebstahlsicherungen
Montagezubehör
Notlichtleuchten
Wandbefestigungen
Wandhalterung



Notbeleuchtung und
DALI dimmbar verfügbar

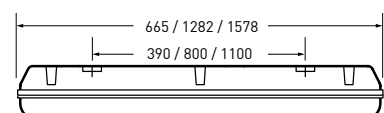

TRILUX-LEUCHTEN GmbH

Modecenterstraße 17
Business Park Marximum
Unit 2/4. OG
A-1110 Wien
Tel. +43 1 8693538-0
Fax +43 1 8693538-22
wien@trilux.at
www.trilux.at

Alle technischen Daten sowie die Gewichts- und Maßangaben sind sorgfältig erstellt, Irrtum vorbehalten. Eventuelle Farbabweichungen sind drucktechnisch bedingt. Änderungen, die dem Fortschritt dienen, behalten wir uns vor. Die Leuchten sind z. T. mit Zubehör abgebildet, das separat bestellt werden muss. Objektabbildungen können Leuchten in Sonderausstattung zeigen. Diese Broschüre wurde umweltschonend auf PEFC-zertifiziertem Papier gedruckt.

