

TRILUX
SIMPLIFY YOUR LIGHT.

E-LINE LED



E-LINE LED

LICHTBAND-EFFIZIENZ AUF
GANZER LINIE

Ein leuchtendes Beispiel für alle, die Effizienz lieben. Controller schätzen die E-Line LED Beleuchtungslösung wegen ihrer hohen Effizienz und dem schnellen Return on Investment. Installateure sind von der einfachen und unkomplizierten Montage begeistert. Und das Licht selbst überzeugt alle dadurch, dass es sich mit verschiedenen Optiken, Lichtfarben und einem Lichtstrom zwischen 4.000 und 20.000 Lumen maßgeschneidert an die unterschiedlichsten Einsatzbedingungen in Industrie und Shop- & Retailflächen anpassen lässt.

Zudem punktet die E-Line LED durch ihre vereinfachte und umweltfreundliche Logistik: LED und Optik sind bereits in den Geräteträger integriert – weniger Komponenten bedeuten weniger Platzbedarf am Lager und beim Transport. Und weniger Verpackungsmaterial reduziert den Abfall.



Klaas Keur

Hohe Effizienz, einfache Montage und kurze Amortisationszeit: Mit der TRILUX E-Line LED entwickelte TRILUX eine optimale Beleuchtungslösung für die Industrie sowie den Shop- & Retail-Bereich. Klaas Keur, Produktmanager bei TRILUX, spricht über den Einsatz der E-Line LED in diesen Anwendungsbereichen und erläutert dabei die Eigenschaften der Leuchte.

Herr Keur, Sie sind als Produktmanager im Industriebereich für das Segment Lichtbandleuchten zuständig, für das auch die E-Line LED entwickelt wurde. Welche Beleuchtungsanforderungen gibt es in der Industrie und wie erfüllt die E-Line LED diese?

Klaas Keur: „Zu den speziellen Anforderungen an Industriebeleuchtung gehört, zu jeder Zeit und unter allen Umständen für die Mitarbeiter Arbeitssicherheit und optimale Produktionsbedingungen zu garantieren. Oft finden sich in Industriehallen beispielsweise hohe Decken – hier erweist sich die E-Line LED als besonders flexibel und absolut zuverlässig: Verschiedene Optiken, Lichtfarben und ein Lichtstrom zwischen 4.000 und 20.000 Lumen erlauben einen flexiblen Einsatz innerhalb von Lager- und Produktionshallen – so können Produktionsbereiche genauso bedarfsgerecht ausgeleuchtet werden wie schmale Gassen zwischen Regalen. Für die Betreiber von Industriebauten ist es zudem sehr wichtig, die Kosten für die Beleuchtung möglichst gering zu halten. Die E-Line LED erweist sich als besonders kosteneffizient: Die Anschaffungskosten sind niedrig, die Energieeffizienz mit einer Lichtausbeute von bis zu 148 lm/W* ist dabei hoch. Dadurch sinken die Betriebskosten, so dass die Amortisationszeit der Leuchte sehr kurz ist. Außerdem punktet die E-Line durch den für LED typischen geringen Wartungsaufwand, was die Kosten zusätzlich gering hält.“

Was macht dieses Produkt zur optimalen Beleuchtungslösung für Industrie- sowie Shop- & Retail-Bereiche?

Klaas Keur: „Grundsätzlich überzeugt die E-Line LED durch ihr harmonisch kontrastarmes Licht und eine hervorragende Beleuchtungsqualität in jedem denkbaren Industrie- und Shop & Retail-Bereich. Für Verkaufsflächen beispielsweise kann die Leuchte mit einer speziellen, doppelt asymmetrisch strahlenden Optik ausgestattet werden, um Ware ins richtige Licht zu rücken. Für eine Akzentbeleuchtung ist es möglich Spot-Strahler in das Schienensystem zu integrieren. Außerdem ist das Lichtband sehr montagefreundlich, wodurch sich beispielsweise bei der Sanierung Zeit und Kosten sparen lassen: Installateure können das System werkzeuglos, einfach und schnell in bereits vorhandene E-Line T5 und T8 Tragschienen integrieren. Selbst für das Vorgängermodell X-Line können wir unseren Kunden jetzt auf Anfrage eine Lösung präsentieren. Und wenn im Sanierungsfall die entsprechenden Tragschienen bereits vorhanden sind, ergeben sich sogar Einsparungen beim Materialeinsatz. Ein weiterer Vorteil: Bei der E-Line LED sind verschiedene Komponenten wie Geräteträger, LED und Optik bereits zu einer fertigen, kompakten Einheit verbunden. Der geringere Platzbedarf vereinfacht Lagerung und Transport, reduziert das benötigte Verpackungsmaterial und macht die Lösung insgesamt noch umweltfreundlicher. Hinzu kommt, dass sich gegenüber herkömmlichen Leuchtmitteln durch den Einsatz der LED-Technologie erhebliche Energieeinsparungen realisieren lassen.“

Die besonderen Umstände des Einsatzes in der Industrie stellen oft hohe Ansprüche an die Robustheit und Lebensdauer von Beleuchtungslösungen – etwa durch hohe Staub- oder Schmutzaufkommen. Wie wird die E-Line LED dem gerecht?

Klaas Keur: „Grundsätzlich ist der Wartungsaufwand durch den Einsatz von LED ohnehin sehr gering. LED garantieren selbst bei extremen Temperaturunterschieden von -15 °C bis +50 °C, die zum Teil in Industriehallen herrschen, eine Lebensdauer von 50.000 Betriebsstunden. Die E-Line LED ist so konzipiert, dass der Wartungsaufwand auch bei einer Schmutz- und Staubbelastung extrem gering ist. Das erreichen wir durch die plane, geschlossene Oberfläche der Optik, die das Lichtband weniger schmutzempfindlich und damit länger leistungsfähig macht. Sollte es doch einmal zu Verschmutzungen kommen, lässt sich die Optik ohne großen Aufwand reinigen. Zusätzlich dazu bieten auch vollgültige IP50/IP54 Varianten an. Diese Varianten können auch in Anwendungsbereichen eingesetzt werden, in denen hohe Hygieneanforderungen bestehen, wie z.B. in der Lebensmittelindustrie.“

Welches Zubehör ist für die E-Line LED notwendig?

Klaas Keur: „Das Leuchtmittel und das optische System sind bereits in den Geräteträger integriert, so dass die E-Line LED ohne weiteres Zubehör auskommt. Dadurch lässt sich das System besonders schnell und einfach montieren sowie platzsparend lagern und transportieren. Selbst bei einer Neuinstallation werden lediglich Tragprofile und zugehörige Befestigungsmittel benötigt.“

Vor allem in der Industrie spielt auch das Thema Lichtmanagement mittlerweile eine zunehmend wichtigere Rolle. Wie wirkt sich dieses insbesondere auf die Energieeinsparungen aus?

Klaas Keur: „In der Industrie steht man beim Thema Beleuchtung grundsätzlich vor der Schwierigkeit, dass sich die Anforderungen für verschiedene Bereiche sehr stark unterscheiden: In Produktionsbereichen werden beispielsweise breit strahlende Systeme benötigt, während in Lagerbereichen tief strahlende Leuchten die Arbeit erleichtern. Durch maßgeschneiderte Lichtmanagementsysteme lässt sich die Beleuchtung noch effizienter und bedarfsgerechter einsetzen. Lagerhallen sind z. B. häufig fensterlos. Sie zeichnen sich durch viel ‚Durchgangsverkehr‘ und unterschiedlich stark frequentierte Bereiche aus. Ideale Voraussetzungen, um die Energiekosten durch eine Anwesenheitserkennung signifikant zu senken. Mittels Präsenzerfassung werden dabei immer nur die Bereiche beleuchtet, in denen tatsächlich gearbeitet wird, während das Licht in den ungenutzten Zonen konsequent ausgeschaltet wird. Produktionshallen dagegen werden in der Regel flächendeckend über die gesamte Arbeitszeit hinweg genutzt. Darüber hinaus besitzen sie meistens Fenster, durch die ein gewisser Anteil an Tageslicht einfällt. Hier ist eine tageslichtabhängige Steuerung zur Senkung der Energiekosten sinnvoll. Dabei messen spezielle Sensoren den Einfall und die Stärke des natürlichen Lichts und steuern nur noch den Anteil bei, der benötigt wird, um das gewünschte Beleuchtungsniveau zu erreichen. Oft ist es sinnvoll, beide Systeme – also ein Lichtmanagementsystem mit Präsenzmelder und tageslichtabhängiger Steuerung – zu kombinieren und so die vorhandenen Kostensenkungspotenziale auszuschöpfen – egal, ob es sich um Lagerhallen, Produktionshallen oder Bürobereiche handelt. Daher haben wir für sämtliche Anwendungsbereiche spezielle Lichtmanagement-Geräteträger entwickelt.“

*Stand bei Drucklegung, aktuelle Anschlussleistungen entnehmen Sie bitte den Online-Katalogen.

E-LINE LED

EIN LICHTBAND
FÜR ALLE FÄLLE



Die individuellen Anforderungen unterschiedlicher Anwendungsbereiche stellen oftmals eine Herausforderung bei der Lichtplanung dar. Für ein optimales Beleuchtungskonzept waren bisher mehrere verschiedene Systeme erforderlich. TRILUX bietet mit der E-Line LED ein Lichtband an, das mit seiner Variantenvielfalt so flexibel ist, dass es den Beleuchtungsansprüchen in jedem Industrie- und Verkaufsbereich gerecht wird. Zudem lässt sich im Sanierungsfall eine bereits bestehende E-Line T5/T8 Lichtbandeinheit werkzeuglos in nur 44 Sekunden auf die hocheffiziente LED-Technologie umrüsten. Durch das intelligente Verschlusssystem ist die Installation im Handumdrehen erledigt.

Variantenvielfalt für die einfache Planung: Mit unterschiedlichen Lichtströmen und verschiedenen Optiken meistert die E-Line LED jede Beleuchtungsaufgabe – sowohl in der Industrie als auch in Shop- & Retailanwendungen.

Schnelle Amortisation: E-Line LED steht für ein ideales Preis-Leistungs-Verhältnis: Die hohe Energieeffizienz von bis zu 148 lm/W senkt die Betriebskosten deutlich, so dass sich die Investition schnell amortisiert.

Reibungslose Wartung: Die glatte Optik vereinfacht und beschleunigt eventuelle Reinigungsarbeiten, senkt dadurch die Wartungskosten und garantiert eine gleichbleibend hohe Lichtqualität.

Atemberaubend einfach: 44 Sekunden reichen aus und schon ist eine E-Line LED Einheit werkzeuglos in bereits vorhandene TRILUX E-Line Tragschienen (T5/T8) montiert.



Hohe Flexibilität bei der Planung. Dem Kunden stehen unterschiedliche Lichtstrompakete zwischen 4.000 und 20.000 Lumen zur Auswahl.



Wartungsarm. Die E-Line LED IP54 ist so konzipiert, dass der Wartungsaufwand auch bei einer Schmutz- und Staubbelastung extrem gering ist. Zusätzlich ist der Geräteträger in der Lebensmittelproduktion (HACCP) einsetzbar.



Wertig. Die Leuchte spendet harmonisch kontrastarmes Licht und bietet eine hohe Beleuchtungsqualität sowie eine lange Lebensdauer.

E-LINE LED

ZEIT UND KOSTEN SPAREN

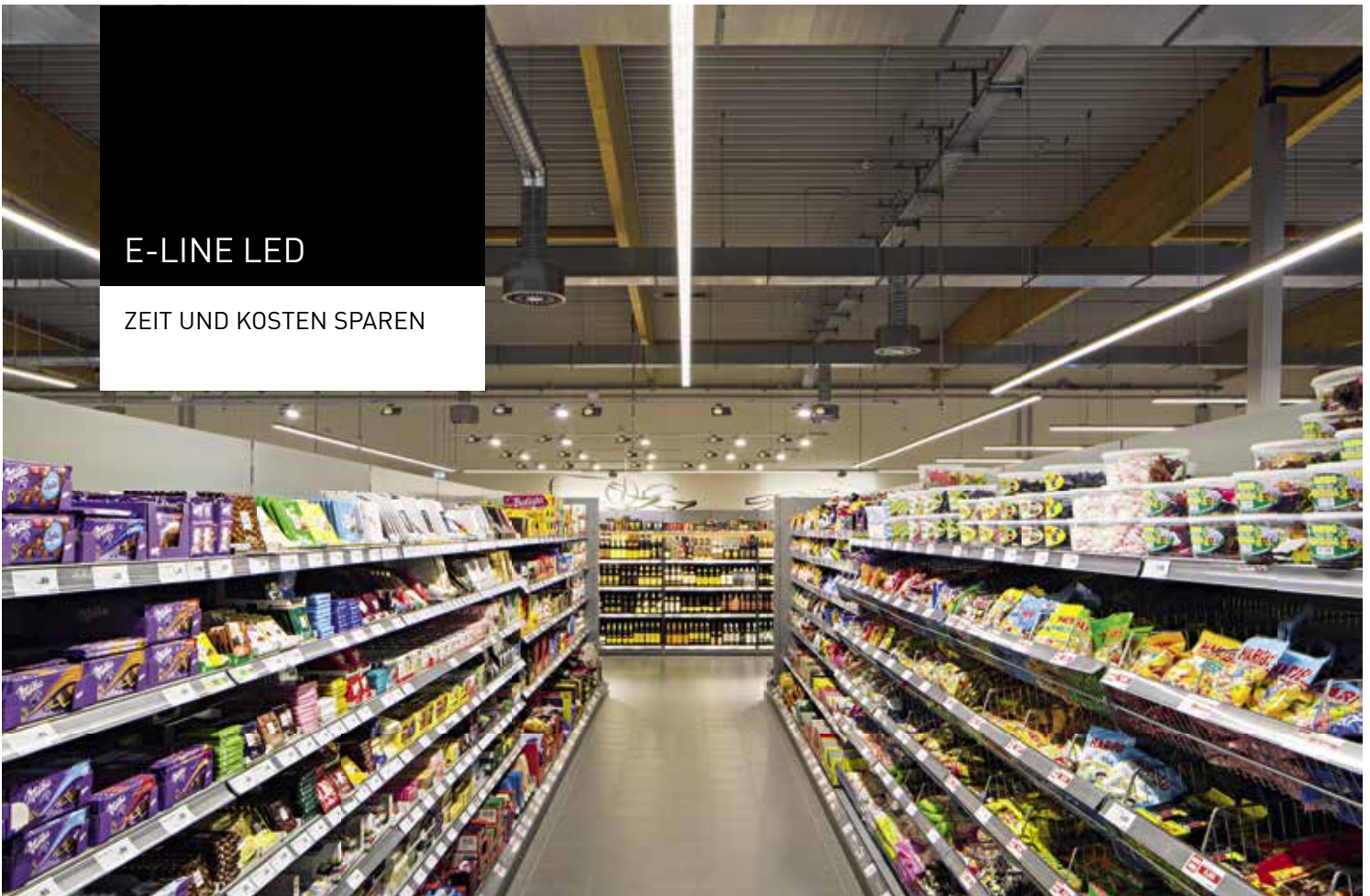

0

10

20

30

40



Startschuss für mehr Effizienz.

Bestehende T8 E-Line Lichtlösung.

Ideale Voraussetzungen für eine Sanierung: Das E-Line LED Lichtbandsystem lässt sich schnell und effizient in bestehende T5 und T8 E-Line Trag-schiensysteme integrieren.

Abnehmen leicht gemacht.

Werkzeuglose Demontage.

Die Zubehörkomponenten des vorhandenen Leuchteneinsatzes (Reflektoren, Raster, Spiegel, Verbinder etc.) werden werkzeuglos demontiert. Nun ist die Tragschiene bereit, um das LED-Modul aufzunehmen.

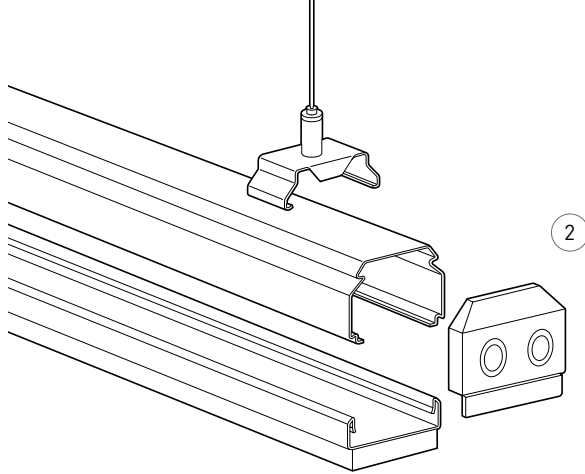
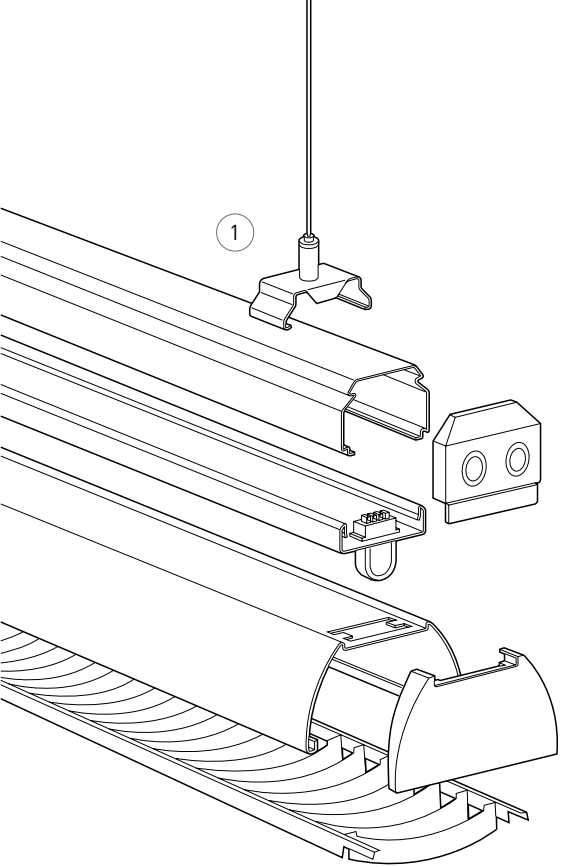

**1 Konventionelles E-Line Lichtband.
Zusammenbau vor Ort.**

Ein konventionelles E-Line Lichtband besteht aus bis zu sechs verschiedenen Komponenten (Geräteträger, Reflektor, Reflektorverbinder und -kopfstücke, Raster und Spiegeleinsätze – zuzüglich des Leuchtmittels). Die Teile werden getrennt geliefert und vor Ort zusammengebaut.

**2 E-Line LED.
Wenig Teile. Viele Vorteile.**

Bei der E-Line LED werden Geräteträger, Reflektor und Leuchtmittel bereits als fertig montiertes Bauteil geliefert. Weniger Komponenten vereinfachen und beschleunigen die Logistik, den Austausch und die Montage.

50

60 ...und fertig!



**Mit einem Klick.
Neue Optik integrieren.**

Dank der intelligenten Federklemmkonstruktion lässt sich die neue Optik einfach und werkzeuglos in die bestehende Tragschiene einklicken. Dass das Modul fest und sicher eingerastet ist, erkennen Sie an den Federenden, die an beiden Seiten leicht hervorspringen.



**FÜR
X-LINE
TRAGSCHIENEN
AUF
ANFRAGE!**

**Neues Licht in alten Tragschienen.
Das neue E-Line LED Lichtband.**

Fertig. Freuen Sie sich über eine attraktive und hocheffiziente Lichtlösung mit maßgeschneidertem Licht. Jeden Tag neu, mindestens 50.000 Betriebsstunden lang.

DER E-LINE KONFIGURATOR

IN WENIGER ALS
90 SEKUNDEN ZUM FERTIGEN
LICHTBAND





IHRE VORTEILE

- ✓ **Individuelle Planung** wird durch eine Vielzahl von Konfigurationsmöglichkeiten einfach gemacht.
- ✓ **Intuitive Handhabung** des Konfigurators macht die Lichtbandplanung zum Kinderspiel.
- ✓ **Flexible Konfigurationsphasen** ermöglichen Änderungen der Basisdaten jederzeit und ohne Verluste.
- ✓ **Favoritenmodule und Konfigurationen** können einfach angelegt und gespeichert werden.
- ✓ **Stücklisten und Montagehilfen** per Knopfdruck erstellen und ausdrucken.
- ✓ **Produkt-Downloads** können mit einem Klick für das gesamte Lichtband zusammengestellt werden.

Jetzt ausprobieren: eline.trilux.com

E-LINE LED

HOHE HALLEN UND
NIEDRIGE KOSTEN



Effizientes LED Licht für Lagerhallen. Lager- und Logistikhallen mit großer Höhe stellen nicht nur hohe Anforderungen an die Beleuchtungslösung – sie besitzen auch ein enormes Einsparpotenzial. Durch den Austausch einer konventionellen Beleuchtungsanlage mit Tiefstrahlern für Halogenmetaldampf-Lampen und KVG gegen ein tief strahlendes und hocheffizientes E-Line LED Lichtband sinken die Energiekosten für die Beleuchtung um 59 %. Kombiniert mit einem Lichtmanagement-System, z. B. mit Anwesenheitserfassung, sinken die Kosten sogar um 71 %.



Bestellbeispiel

Menge	TOC	Bezeichnung	Beschreibung
77	59 213 00	07650/III/35-7LV-2,5	E-Line T5N Tragprofil, 3-längig, 7 x 2,5 mm ²
14	59 211 00	07650/II/35-7LV/2,5	E-Line T5N Tragprofil, 2-längig, 7 x 2,5 mm ²
91	62 409 51	7650 T LED 6500-840 ETDD	E-Line LED Geräteträger, tief strahlend, 6.500 lm, 4.000 K, DALI dimmbar, weiß
14	21 947 00	07690 E-R	Endkaschierungen für die Tragprofile, weiß
154	61 889 00	E 03 SKX	Höhenverstellbarer Kettenabhängler

Produktionshalle	Altanlage	Neuanlage A	Neuanlage B inkl. Lichtmanagement (LM)
Leuchte	Tiefstrahler 1 x HIT 400 W KVG	E-Line LED 6500-840 tief strahlend	E-Line LED 6500-840 tief strahlend
Systemleistung je Leuchte	429 W	54 W	54 W
Anzahl Leuchten im Objekt	24 Stück	91 Stück Leuchte-Blind-Blind-Leuchte	91 Stück Leuchte-Blind-Blind-Leuchte
Systemleistung gesamt	12.012 W	4.914 W	4.914 W
Kilowattstunden p.a.	48.048 kWh/a	19.656 kWh/a	13.760 kWh/a
Energieeinsparungspotenzial		59 %	71 %
Energiekosteneinsparung Ø p.a.		7.382 €/a	8.915 €/a
CO₂-Einsparung p.a.		17,04 t/a	20,57 t/a

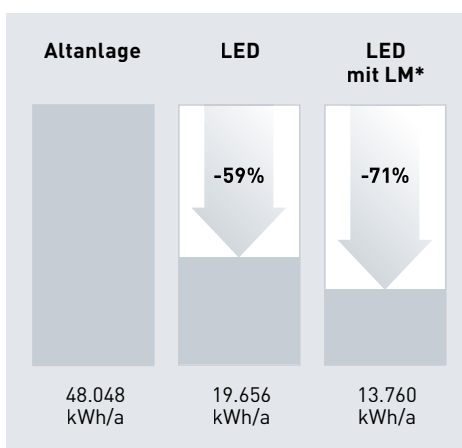

Wie hoch ist Ihr Einsparpotenzial? Berechnen Sie das Kostensenkungspotenzial für Ihre Beleuchtungslösung mit unserem Effizienzrechner im Internet unter www.trilux.com/effizienz-rechner.

* Lichtmanagement

E-LINE LED

FLEXIBEL UND EFFIZIENT



Effizientes Licht für Shop- & Retailbereiche. Im Bereich Shop & Retail kann die E-Line LED durch den Einsatz unterschiedlicher Optiken und Strahler Akzente setzen und Ware gekonnt inszenieren. – Dank ihrer hohen Energieeffizienz sorgt sie zudem für enorme Kosteneinsparungen. Mit einem breitstrahlenden E-Line LED Lichtband können beispielsweise gegenüber konventionellen Beleuchtungsanlagen mehr als 50 % Energiekosten eingespart werden. Mit einem Lichtmanagementsystem können die Einsparungen sogar noch weiter erhöht werden.



Bestellbeispiel

Menge	TOC	Bezeichnung	Beschreibung
103	59 213 00	07650/III/35-7LV-2,5	E-Line T5N Tragprofil, 3-längig, 7 x 2,5 mm ²
54	59 211 00	07650/II/35-7LV/2,5	E-Line T5N Tragprofil, 2-längig, 7 x 2,5 mm ²
417	62 098 40	7650 B LED 4000-840 ET	E-Line LED Geräteträger, breit strahlend, 4.000 lm, 4.000 K, schaltbar, weiß
64	21 947 00	07690 E-R	Endkaschierung für die Tragprofile, weiß
195	22 296 00	A 01 DSX	Dekor-Seilaufhängung

Getränkemarkt	Altanlage	Neuanlage
Leuchte	E-Line Lichtband T8 – 1 x 58 KVG mit weißem Reflektor	E-Line LED 4000-840 tief-breit strahlend
Systemleistung je Leuchte	66 W	29 W
Anzahl Leuchten im Objekt	417 Stück	417 Stück
Systemleistung gesamt	27.522 W	12.093 W
Kilowattstunden p.a.	110.061 kWh/a	48.360 kWh/a
Energieeinsparungspotenzial		56 %
Energiekosteneinsparung Ø p.a.		18.484 €/a
CO₂-Einsparung p.a.		37 t/a

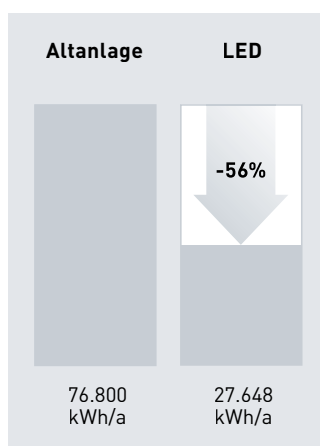

Wie hoch ist Ihr Einsparpotenzial? Berechnen Sie das Kostensenkungspotenzial für Ihre Beleuchtungslösung mit unserem Effizienzrechner im Internet unter www.trilux.com/effizienz-rechner.

Geräteträger 7650 B, breit strahlend

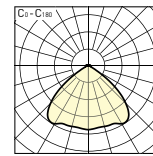

7650 B LED 5500-840...	
Schutzklasse	I
Schutzart	IP20
IK-Code/Schlagfestigkeit	0,2 J
Glühdrahtfestigkeit	650 °C
Eta LB	1,00
DIN 5040	A40



Anwendungsbereiche

Fertigungsstätten, Hallen, Lager, Messe und Ausstellungshallen, Produktionsstätten, Verkaufsf lächen, Werkstätten.

Montageart

Für E-Line T5N oder T8 Universal Tragprofile, T5-Anwendungen ...35... (1.475 mm), T8-Anwendungen ...58... (1.530 mm) mit Blindabdeckung L55. Blindabdeckung zum Längenausgleich bei T8-Nachrüstungsanwendungen als separat zu bestellendes Zubehör verfügbar. Befestigung am Tragprofil durch werkzeuglos zu betätigende Edelstahl-Rastverschlüsse. Die Ausführung der vier Rastverschlüsse ermöglicht eine visuelle Kontrolle der sicheren Einrastung des Geräteträgers in das Tragprofil.

Optische Systeme

Oberfläche der Linsenoptik zur gleichmäßigen Lichtverteilung und homogenen Ausleuchtung der Lichtaustrittsöffnung plan ausgeführt. Die plane Oberfläche erleichtert Reinigungsvorgänge an der Leuchte.

7650 B... Mit symmetrisch breit strahlender Lichtstärkeverteilung.

LED-System

LED-System bestehend aus 5 LED-Segmenten. Je Segment mit 33 Mid-Power LED in 3 Reihen mit jeweils 11 LED bestückt. Lebensdauer 50.000 Stunden, LED-Degradation L80, LED-Mortalität B10.

...**4000**... Umgebungstemperatur (ta) 50 °C.

...**5500**... Umgebungstemperatur (ta) 45 °C.

...**6500**... Umgebungstemperatur (ta) 40 °C.

...**8000**... Umgebungstemperatur (ta) 35 °C.

...**8**... Farbwiedergabeindex Ra > 80.

...**30**... Lichtfarbe warmweiß (ww), Farbtemperatur 3.000 K.

...**40**... Lichtfarbe neutralweiß (nw), Farbtemperatur 4.000 K.

Leuchtenkörper

Geräteträger aus Stahlblech, Maße [L x B] 1.475 mm x 63 mm, 75 mm maximale Breite durch Verschlussstechnik.

7650... Weiß.

7650 M... Silbergrau.

Elektrische Ausführung

...**ET**... Mit Betriebsgerät, schaltbar.

...**ETDD**... Mit Betriebsgerät, digital dimmbar (DALI).

Zusatzausstattung

...**EB3** In Notlichtausführung mit Einzelbatteriesystem, Nennbetriebsdauer 3 Stunden. Leuchtenlichtstrom in der Betriebsart Notlicht 330 lm.

...**UR** Mit Umschaltrelais für zentrale Sicherheits- oder Notstrom-Versorgungssysteme. Bei aktivierter, zentraler Notstromversorgung werden bei der Schaltungsart ET 100 % des nominalen Leuchtenlichtstroms erzeugt. Bei der Schaltungsart ETDD beträgt der Leuchtenlichtstrom im Notstrombetrieb 15 % des Leuchtenlichtstroms der Leuchte.

Bezeichnung	TOC	...ET	...ETDD	Lampen/ Leuchtenlichtstrom	Anschluss- leistung	Maße L x B x H mm	≈kg
Geräteträger breit strahlend							
Weiß							
7650 B LED 4000-840...	62 098...	...40	...51	LED 4.300 lm	29 W	1475 x 63 x 63	1,9
7650 B LED 4000-830...	62 097...	...40	...51	LED 4.100 lm	29 W	1475 x 63 x 63	1,9
7650 B LED 5500-840...	62 100...	...40	...51	LED 5.700 lm	39 W	1475 x 63 x 63	1,9
7650 B LED 5500-830...	62 099...	...40	...51	LED 5.400 lm	39 W	1475 x 63 x 63	1,9
7650 B LED 6500-840...	62 393...	...40	...51	LED 6.600 lm	48 W	1475 x 63 x 63	1,9
7650 B LED 6500-830...	62 392...	...40	...51	LED 6.300 lm	48 W	1475 x 63 x 63	1,9
7650 B LED 8000-840...	63 686...	...40	...51	LED 8.300 lm	63 W	1475 x 63 x 63	1,9
7650 B LED 8000-830...	63 684...	...40	...51	LED 7.900 lm	63 W	1475 x 63 x 63	1,9
Silbergrau							
7650 M-B LED 4000-840...	62 102...	...40	...51	LED 4.300 lm	29 W	1475 x 63 x 63	1,9
7650 M-B LED 4000-830...	62 101...	...40	...51	LED 4.100 lm	29 W	1475 x 63 x 63	1,9
7650 M-B LED 5500-840...	62 104...	...40	...51	LED 5.700 lm	39 W	1475 x 63 x 63	1,9
7650 M-B LED 5500-830...	62 103...	...40	...51	LED 5.400 lm	39 W	1475 x 63 x 63	1,9
7650 M-B LED 6500-840...	62 397...	...40	...51	LED 6.600 lm	48 W	1475 x 63 x 63	1,9
7650 M-B LED 6500-830...	62 396...	...40	...51	LED 6.300 lm	48 W	1475 x 63 x 63	1,9
7650 M-B LED 8000-840...	63 694...	...40	...51	LED 8.300 lm	63 W	1475 x 63 x 63	1,9
7650 M-B LED 8000-830...	63 692...	...40	...51	LED 7.900 lm	63 W	1475 x 63 x 63	1,9
Geräteträger breit strahlend mit Einzelbatterieversorgung für Dauerschaltung*							
Weiß							
7650 B LED 4000-840...EB3	62 106...	...40	...51	LED 4.300 lm	33 W	1475 x 63 x 63	2,7
7650 B LED 4000-830...EB3	62 105...	...40	...51	LED 4.100 lm	33 W	1475 x 63 x 63	2,7
7650 B LED 5500-840...EB3	62 108...	...40	...51	LED 5.700 lm	44 W	1475 x 63 x 63	2,7
7650 B LED 5500-830...EB3	62 107...	...40	...51	LED 5.400 lm	44 W	1475 x 63 x 63	2,7
7650 B LED 6500-840...EB3	62 417...	...40	...51	LED 6.600 lm	54 W	1475 x 63 x 63	2,7
7650 B LED 6500-830...EB3	62 416...	...40	...51	LED 6.300 lm	54 W	1475 x 63 x 63	2,7
Silbergrau							
7650 M-B LED 4000-840...EB3	62 110...	...40	...51	LED 4.300 lm	33 W	1475 x 63 x 63	2,7
7650 M-B LED 4000-830...EB3	62 109...	...40	...51	LED 4.100 lm	33 W	1475 x 63 x 63	2,7
7650 M-B LED 5500-840...EB3	62 112...	...40	...51	LED 5.700 lm	44 W	1475 x 63 x 63	2,7
7650 M-B LED 5500-830...EB3	62 111...	...40	...51	LED 5.400 lm	44 W	1475 x 63 x 63	2,7
7650 M-B LED 6500-840...EB3	62 421...	...40	...51	LED 6.600 lm	54 W	1475 x 63 x 63	2,7
7650 M-B LED 6500-830...EB3	62 420...	...40	...51	LED 6.300 lm	54 W	1475 x 63 x 63	2,7
Geräteträger breit strahlend mit Umschaltrelais für Dauerschaltung*							
Weiß							
7650 B LED 4000-840...UR	62 114...	...40	...51	LED 4.300 lm	29 W	1475 x 63 x 63	2,0
7650 B LED 4000-830...UR	62 113...	...40	...51	LED 4.100 lm	29 W	1475 x 63 x 63	2,0
7650 B LED 5500-840...UR	62 116...	...40	...51	LED 5.700 lm	39 W	1475 x 63 x 63	2,0
7650 B LED 5500-830...UR	62 115...	...40	...51	LED 5.400 lm	39 W	1475 x 63 x 63	2,0
7650 B LED 6500-840...UR	62 441...	...40	...51	LED 6.600 lm	48 W	1475 x 63 x 63	2,0
7650 B LED 6500-830...UR	62 440...	...40	...51	LED 6.300 lm	48 W	1475 x 63 x 63	2,0
Silbergrau							
7650 M-B LED 4000-840...UR	62 118...	...40	...51	LED 4.300 lm	29 W	1475 x 63 x 63	2,0
7650 M-B LED 4000-830...UR	62 117...	...40	...51	LED 4.100 lm	29 W	1475 x 63 x 63	2,0
7650 M-B LED 5500-840...UR	62 120...	...40	...51	LED 5.700 lm	39 W	1475 x 63 x 63	2,0
7650 M-B LED 5500-830...UR	62 119...	...40	...51	LED 5.400 lm	39 W	1475 x 63 x 63	2,0
7650 M-B LED 6500-840...UR	62 445...	...40	...51	LED 6.600 lm	48 W	1475 x 63 x 63	2,0
7650 M-B LED 6500-830...UR	62 444...	...40	...51	LED 6.300 lm	48 W	1475 x 63 x 63	2,0

Bei der Sanierung von T8-Altanlagen wird ein zusätzliches Blindstück benötigt, welches separat zu bestellen ist.

Weiß: 07650 B/L55, TOC 62 215 00; Silbergrau: 07650 M-B/L55, TOC 62 216 00.

*Bei der Kombination von DALI + Notlicht (EB und UR) müssen besondere Tragschienen (7 LV + 5 LV) über TRILUX angefragt werden.

Die Notlicht Geräteträger lassen sich nicht mit unseren Flex370 Tragschienen kombinieren.

Geräteträger 7650 B, breit strahlend, 13.000 lm

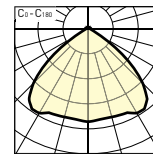
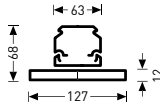

7650 B LED 13000-840...

Schutzklasse	I
Schutzart	IP20
IK-Code/Schlagfestigkeit	IK02/0,2 J
Glühdrahtfestigkeit	650 °C
Eta LB	1,00
DIN 5040	A40



Anwendungsbereiche

Fertigungsstätten, Hallen, Lager, Messe und Ausstellungshallen, Produktionsstätten, Verkaufsf lächen, Werkstätten.

Montageart

Für E-Line T5N/LED oder T8 Universal Tragprofile, T5-Anwendungen ...35... (1.475 mm), T8-Anwendungen ...58... (1.530 mm) mit Blindabdeckung L55. Blindabdeckung zum Längenausgleich bei T8-Nachrüstungsanwendungen als separat zu bestellendes Zubehör verfügbar. Befestigung am Tragprofil mittels Drehriegelverschlüsse.

Optische Systeme

Oberfläche der Linsenoptik zur gleichmäßigen Lichtverteilung und homogenen Ausleuchtung der Lichtaustrittsöffnung plan ausgeführt. Die plane Oberfläche erleichtert Reinigungsvorgänge an der Leuchte.

7650 B... Mit symmetrisch breit strahlender Lichtstärkeverteilung.

LED-System

LED-System bestehend aus 2 Reihen á 5 LED Segmenten. Je Segment mit 33 Mid-Power LED in 3 Reihen mit jeweils 11 LED bestückt. Leuchtenlichtstrom 13.000 lm, Anschlussleistung 108 Watt, Lichtausbeute der Leuchte bis zu 122 lm/W. Lichtfarbe neutralweiß (nw), Farbtemperatur 4.000 K, Farbwiedergabeindex Ra > 80, spezifische Parameter zur Angabe LED-Lebensdauer: L80/B10 Umgebungstemperatur (ta) 35 °C, Lebensdauer 50.000 Betriebsstunden.

...830... Lichtfarbe warmweiß (ww), Farbtemperatur 3.000 K.

...840... Lichtfarbe neutralweiß (nw), Farbtemperatur 4.000 K.

Leuchtenkörper

Geräteträger aus Stahlblech. Maße (L x B) 1.475 mm x 127 mm, Leuchtenhöhe 68 mm. Maße entsprechen Anwendung Geräteträger in Kombination mit einem Tragprofil.

...01... Farbe weiß.

...03... Farbe silbergrau.

Elektrische Ausführung

...ET... Mit elektronischem Betriebsgerät, schaltbar.

...ETDD... Mit elektronischem Betriebsgerät, digital dimmbar (DALI).

Bezeichnung	TOC	...ET	...ETDD	Lampen/ Leuchtenlichtstrom	Anschluss- leistung	Maße L x B x H mm	≈kg
Geräteträger breit strahlend							
Weiß							
7650 B LED 13000-840...	63 270...	...40	...51	LED 12.800 lm	108 W	1475 x 127 x 68	4,4
7650 B LED 13000-830...	63 272...	...40	...51	LED 12.300 lm	108 W	1475 x 127 x 68	4,4
Silbergrau							
7650 M-B LED 13000-840...	63 271...	...40	...51	LED 12.800 lm	108 W	1475 x 127 x 68	4,4
7650 M-B LED 13000-830...	63 273...	...40	...51	LED 12.300 lm	108 W	1475 x 127 x 68	4,4

Bei der Sanierung von T8-Altanlagen wird ein zusätzliches Blindstück benötigt, welches separat zu bestellen ist.

Weiß: 07650 B/L55, TOC 62 215 00; Silbergrau: 07650 M-B/L55, TOC 62 216 00.

Geräteträger 7650 TB, tief-breit strahlend

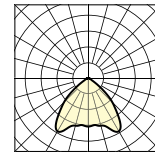

7650 TB LED 5500-840...	
Schutzklasse	I
Schutzart	IP20
IK-Code/Schlagfestigkeit	IK02/0,2 J
Glühdrahtfestigkeit	650 °C
Eta LB	1,0
DIN 5040	A40



Anwendungsbereiche

Fertigungsstätten, Hallen, Lager, Messe und Ausstellungshallen, Produktionsstätten, Verkaufsf lächen, Werkstätten.

Montageart

Für E-Line T5N oder T8 Universal Tragprofile, T5-Anwendungen ...35... (1.475 mm), T8-Anwendungen ...58... (1.530 mm) mit Blindabdeckung L55. Blindabdeckung zum Längenausgleich bei T8-Nachrüstungsanwendungen als separat zu bestellendes Zubehör verfügbar. Befestigung am Tragprofil durch werkzeuglos zu betätigende Edelstahl-Rastverschlüsse. Die Ausführung der vier Rastverschlüsse ermöglicht eine visuelle Kontrolle der sicheren Einrastung des Geräteträgers in das Tragprofil.

Optische Systeme

Oberfläche der Linsenoptik zur gleichmäßigen Lichtverteilung und homogenen Ausleuchtung der Lichtaustrittsöffnung plan ausgeführt. Die plane Oberfläche erleichtert Reinigungsvorgänge an der Leuchte.

...TB... Mit symmetrisch tief-breit strahlender Lichtstärkeverteilung.

LED-System

LED-System bestehend aus 5 LED-Segmenten. Je Segment mit 33 Mid-Power LED in 3 Reihen mit jeweils 11 LED bestückt. Lebensdauer 50.000 Stunden, LED-Degradation L80, LED-Mortalität B10.

...4000... Umgebungstemperatur (ta) 45 °C.

...5500... Umgebungstemperatur (ta) 40 °C.

...6500... Umgebungstemperatur (ta) 35 °C.

...8000... Umgebungstemperatur (ta) 25 °C.

...-8... Farbwiedergabeindex Ra > 80.

...30... Lichtfarbe warmweiß (ww), Farbtemperatur 3.000 K.

...40... Lichtfarbe neutralweiß (nw), Farbtemperatur 4.000 K.

Leuchtenkörper

Geräteträger aus Stahlblech, Maße [L x B] 1.475 mm x 63 mm, 75 mm maximale Breite durch Verschlussstechnik.

7650... Weiß.

7650 M... Silbergrau.

Elektrische Ausführung

...ET... Mit Betriebsgerät, schaltbar.

...ETDD... Mit Betriebsgerät, digital dimmbar (DALI).

Zusatzausstattung

...EB3 In Notlichtausführung mit Einzelbatteriesystem, Nennbetriebsdauer 3 Stunden. Leuchtenlichtstrom in der Betriebsart Notlicht 330 lm.

...UR Mit Umschaltrelais für zentrale Sicherheits- oder Notstrom-Versorgungssysteme. Bei aktivierter, zentraler Notstromversorgung werden bei der Schaltungsart ET 100 % des nominalen Leuchtenlichtstroms erzeugt. Bei der Schaltungsart ETDD beträgt der Leuchtenlichtstrom im Notstrombetrieb 15 % des Leuchtenlichtstroms der Leuchte.

Bezeichnung	TOC	...ET	...ETDD	Lampen/ Leuchtenlichtstrom	Anschluss- leistung	Maße L x B x H mm	≈kg
Geräteträger tief-breit strahlend							
Weiß							
7650 TB LED 4000-840...	62 411...	...40	...51	LED 4.300 lm	32 W	1475 x 63 x 63	1,9
7650 TB LED 4000-830...	62 410...	...40	...51	LED 4.100 lm	32 W	1475 x 63 x 63	1,9
7650 TB LED 5500-840...	62 413...	...40	...51	LED 5.500 lm	43 W	1475 x 63 x 63	1,9
7650 TB LED 5500-830...	62 412...	...40	...51	LED 5.200 lm	43 W	1475 x 63 x 63	1,9
7650 TB LED 6500-840...	62 415...	...40	...51	LED 6.500 lm	54 W	1475 x 63 x 63	1,9
7650 TB LED 6500-830...	62 414...	...40	...51	LED 6.200 lm	54 W	1475 x 63 x 63	1,9
7650 TB LED 8000-840...	63 714...	...40	...51	LED 8.300 lm	68 W	1475 x 63 x 63	1,9
7650 TB LED 8000-830...	63 712...	...40	...51	LED 8.000 lm	68 W	1475 x 63 x 63	1,9
Silbergrau							
7650 M-TB LED 4000-840...	62 403...	...40	...51	LED 4.300 lm	32 W	1475 x 63 x 63	1,9
7650 M-TB LED 4000-830...	62 402...	...40	...51	LED 4.100 lm	32 W	1475 x 63 x 63	1,9
7650 M-TB LED 5500-840...	62 405...	...40	...51	LED 5.500 lm	43 W	1475 x 63 x 63	1,9
7650 M-TB LED 5500-830...	62 404...	...40	...51	LED 5.200 lm	43 W	1475 x 63 x 63	1,9
7650 M-TB LED 6500-840...	62 407...	...40	...51	LED 6.500 lm	54 W	1475 x 63 x 63	1,9
7650 M-TB LED 6500-830...	62 406...	...40	...51	LED 6.200 lm	54 W	1475 x 63 x 63	1,9
7650 M-TB LED 8000-840...	63 706...	...40	...51	LED 8.300 lm	68 W	1475 x 63 x 63	1,9
7650 M-TB LED 8000-830...	63 704...	...40	...51	LED 8.000 lm	68 W	1475 x 63 x 63	1,9
Geräteträger tief-breit strahlend mit Einzelbatterieversorgung für Dauerschaltung*							
Weiß							
7650 TB LED 4000-840...EB3	62 435...	...40	...51	LED 4.300 lm	36 W	1475 x 63 x 63	2,7
7650 TB LED 4000-830...EB3	62 434...	...40	...51	LED 4.100 lm	36 W	1475 x 63 x 63	2,7
7650 TB LED 5500-840...EB3	62 437...	...40	...51	LED 5.500 lm	48 W	1475 x 63 x 63	2,7
7650 TB LED 5500-830...EB3	62 436...	...40	...51	LED 5.200 lm	48 W	1475 x 63 x 63	2,7
7650 TB LED 6500-840...EB3	62 439...	...40	...51	LED 6.500 lm	60 W	1475 x 63 x 63	2,7
7650 TB LED 6500-830...EB3	62 438...	...40	...51	LED 6.200 lm	60 W	1475 x 63 x 63	2,7
Silbergrau							
7650 M-TB LED 4000-840...EB3	62 427...	...40	...51	LED 4.300 lm	36 W	1475 x 63 x 63	2,7
7650 M-TB LED 4000-830...EB3	62 426...	...40	...51	LED 4.100 lm	36 W	1475 x 63 x 63	2,7
7650 M-TB LED 5500-840...EB3	62 429...	...40	...51	LED 5.500 lm	48 W	1475 x 63 x 63	2,7
7650 M-TB LED 5500-830...EB3	62 428...	...40	...51	LED 5.200 lm	48 W	1475 x 63 x 63	2,7
7650 M-TB LED 6500-840...EB3	62 431...	...40	...51	LED 6.500 lm	60 W	1475 x 63 x 63	2,7
7650 M-TB LED 6500-830...EB3	62 430...	...40	...51	LED 6.200 lm	60 W	1475 x 63 x 63	2,7
Geräteträger tief-breit strahlend mit Umschaltrelais für Dauerschaltung*							
Weiß							
7650 TB LED 4000-840...UR	62 459...	...40	...51	LED 4.300 lm	32 W	1475 x 63 x 63	2,0
7650 TB LED 4000-830...UR	62 458...	...40	...51	LED 4.100 lm	32 W	1475 x 63 x 63	2,0
7650 TB LED 5500-840...UR	62 461...	...40	...51	LED 5.500 lm	43 W	1475 x 63 x 63	2,0
7650 TB LED 5500-830...UR	62 460...	...40	...51	LED 5.200 lm	43 W	1475 x 63 x 63	2,0
7650 TB LED 6500-840...UR	62 463...	...40	...51	LED 6.500 lm	54 W	1475 x 63 x 63	2,0
7650 TB LED 6500-830...UR	62 462...	...40	...51	LED 6.200 lm	54 W	1475 x 63 x 63	2,0
Silbergrau							
7650 M-TB LED 4000-840...UR	62 451...	...40	...51	LED 4.300 lm	32 W	1475 x 63 x 63	2,0
7650 M-TB LED 4000-830...UR	62 450...	...40	...51	LED 4.100 lm	32 W	1475 x 63 x 63	2,0
7650 M-TB LED 5500-840...UR	62 453...	...40	...51	LED 5.500 lm	43 W	1475 x 63 x 63	2,0
7650 M-TB LED 5500-830...UR	62 452...	...40	...51	LED 5.200 lm	43 W	1475 x 63 x 63	2,0
7650 M-TB LED 6500-840...UR	62 455...	...40	...51	LED 6.500 lm	54 W	1475 x 63 x 63	2,0
7650 M-TB LED 6500-830...UR	62 454...	...40	...51	LED 6.200 lm	54 W	1475 x 63 x 63	2,0

Bei der Sanierung von T8-Altanlagen wird ein zusätzliches Blindstück benötigt, welches separat zu bestellen ist.

Weiß: 07650 B/L55, TOC 62 215 00; Silbergrau: 07650 M-B/L55, TOC 62 216 00.

*Bei der Kombination von DALI + Notlicht (EB und UR) müssen besondere Tragschienen (7 LV + 5 LV) über TRILUX angefragt werden.

Die Notlicht Geräteträger lassen sich nicht mit unseren Flex370 Tragschienen kombinieren.

Geräteträger 7650 TB, tief-breit strahlend, 13.000 lm und 20.000 lm

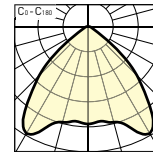
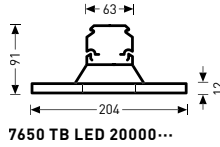
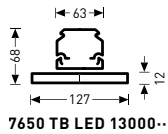

7650 TB LED 13000-840...	
Schutzklasse	I
Schutzart	IP20
IK-Code/Schlagfestigkeit	IK02/0,2 J
Glühdrahtfestigkeit	650 °C
Eta LB	1,0
DIN 5040	A40



Anwendungsbereiche

Fertigungsstätten, Hallen, Lager, Messe und Ausstellungshallen, Produktionsstätten, Verkaufsf lächen, Werkstätten.

Montageart

Für E-Line T5N/LED oder T8 Universal Tragprofile, T5-Anwendungen ...35... (1.475 mm), T8-Anwendungen ...58... (1.530 mm) mit Blindabdeckung L55. Blindabdeckung zum Längenausgleich bei T8-Nachrüstungsanwendungen als separat zu bestellendes Zubehör verfügbar. Befestigung am Tragprofil mittels Drehriegelverschlüsse.

Optische Systeme

Oberfläche der Linsenoptik zur gleichmäßigen Lichtverteilung und homogenen Ausleuchtung der Lichtaustrittsöffnung plan ausgeführt. Die plane Oberfläche erleichtert Reinigungsvorgänge an der Leuchte.

7650 TB... Mit symmetrisch tief-breit strahlender Lichtstärkeverteilung.

LED-System

LED-System bestehend aus 2 Reihen á 5 LED-Segmenten (13.000 lm) oder aus 3 Reihen á 5 LED-Segmenten (20.000 lm).

Je Segment mit 33 Mid-Power LED in 3 Reihen mit jeweils 11 LED bestückt. Leuchtenlichtstrom 13.000 lm, Anschlussleistung 108 Watt oder Leuchtenlichtstrom 20.000 lm, Anschlussleistung 162 Watt, Lichtausbeute der Leuchte bis zu 122 lm/W. Lichtfarbe neutralweiß (nw), Farbtemperatur 4.000 K, Farbwiedergabeindex Ra > 80, spezifische Parameter zur Angabe LED-Lebensdauer: L80/B10 Umgebungstemperatur (ta) 35 °C, Lebensdauer 50.000 Betriebsstunden.

...**830**... Lichtfarbe warmweiß (ww), Farbtemperatur 3.000 K.

...**840**... Lichtfarbe neutralweiß (nw), Farbtemperatur 4.000 K.

Leuchtenkörper

Geräteträger aus Stahlblech. Maße (L x B) 1.475 mm x 127 mm, Leuchtenhöhe 68 mm (bei 13.000 lm), 1.475 mm x 204 mm, Leuchtenhöhe 91 mm (bei 20.000 lm).

Maße entsprechen Anwendung Geräteträger in Kombination mit einem Tragprofil.

...**01**... Farbe weiß.

...**03**... Farbe silbergrau.

Elektrische Ausführung

...**ET**... Mit elektronischem Betriebsgerät, schaltbar.

...**ETDD**... Mit elektronischem Betriebsgerät, digital dimmbar (DALI).

Bezeichnung	TOC	...ET	...ETDD	Lampen/ Leuchtenlichtstrom	Anschluss- leistung	Maße L x B x H mm	≈kg
Geräteträger tief-breit strahlend							
Weiß							
7650 TB LED 13000-840...	63 274...	...40	...51	LED 13.000 lm	108 W	1475 x 127 x 68	4,4
7650 TB LED 13000-830...	63 276...	...40	...51	LED 12.400 lm	108 W	1475 x 127 x 68	4,4
7650 TB LED 20000-840...	63 286...	...40	...51	LED 19.500 lm	162 W	1475 x 204 x 91	6,8
7650 TB LED 20000-830...	63 288...	...40	...51	LED 18.600 lm	162 W	1475 x 204 x 91	6,8
Silbergrau							
7650 M-TB LED 13000-840...	63 275...	...40	...51	LED 13.000 lm	108 W	1475 x 127 x 68	4,4
7650 M-TB LED 13000-830...	63 277...	...40	...51	LED 12.400 lm	108 W	1475 x 127 x 68	4,4
7650 M-TB LED 2000-840...	63 287...	...40	...51	LED 19.500 lm	162 W	1475 x 204 x 91	6,8
7650 M-TB LED 2000-830...	63 289...	...40	...51	LED 18.600 lm	162 W	1475 x 204 x 91	6,8

Bei der Sanierung von T8-Altanlagen wird ein zusätzliches Blindstück benötigt, welches separat zu bestellen ist.

Weiß: 07650 B/L55, TOC 62 215 00; Silbergrau: 07650 M-B/L55, TOC 62 216 00.

Geräteträger 7650 T, tief strahlend

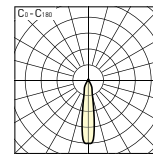

7650 T LED 5500-840...	
Schutzklasse	I
Schutzart	IP20
IK-Code/Schlagfestigkeit	IK02/0,2 J
Glühdrahtfestigkeit	650 °C
Eta LB	1,0
DIN 5040	A80



Anwendungsbereiche

Produktionsstätten, Hallen, Lager, Messe- und Ausstellungshallen, Verkaufsfächen, Werkstätten. Der LED-Geräteträger in tief strahlender Ausführung (T) ist insbesondere für die Ausleuchtung von Gängen in Verkaufs- und Lagerbereichen und allgemeiner Verwendung in hohen Hallen geeignet.

Montageart

Für E-Line T5N oder T8 Universal Tragprofile, T5-Anwendungen ...35... (1.475 mm), T8-Anwendungen ...58... (1.530 mm) mit Blindabdeckung L55. Blindabdeckung zum Längenausgleich bei T8-Nachrüstungsanwendungen als separat zu bestellendes Zubehör verfügbar. Befestigung am Tragprofil durch werkzeuglos zu betätigende Edelstahl-Rastverschlüsse. Die Ausführung der vier Rastverschlüsse ermöglicht eine visuelle Kontrolle der sicheren Einrastung des Geräteträgers in das Tragprofil.

Optische Systeme

Oberfläche der Linsenoptik zur gleichmäßigen Lichtverteilung und homogenen Ausleuchtung der Lichtaustrittsöffnung plan ausgeführt. Die plane Oberfläche erleichtert Reinigungsvorgänge an der Leuchte.

7650 T... Mit symmetrisch tief strahlender Lichtstärkeverteilung.

LED-System

LED-System bestehend aus 5 LED-Segmenten. Je Segment mit 33 Mid-Power LED in 3 Reihen mit jeweils 11 LED bestückt. Lebensdauer 50.000 Stunden, LED-Degradation L80, LED-Mortalität B10.

- ...**4000**... Umgebungstemperatur (ta) 45 °C.
- ...**5500**... Umgebungstemperatur (ta) 40 °C.
- ...**6500**... Umgebungstemperatur (ta) 35 °C.
- ...**8000**... Umgebungstemperatur (ta) 25 °C.
- ...**-8**... Farbwiedergabeindex Ra > 80.
- ...**30**... Lichtfarbe warmweiß (ww), Farbtemperatur 3.000 K.
- ...**40**... Lichtfarbe neutralweiß (nw), Farbtemperatur 4.000 K.

Leuchtenkörper

Geräteträger aus Stahlblech, Maße (L x B) 1.475 mm x 66 mm, 75 mm maximale Breite durch Verschlussstechnik.

7650... Weiß.

7650 M... Silbergrau.

Elektrische Ausführung

- ...**ET**... Mit Betriebsgerät, schaltbar.
- ...**ETDD**... Mit Betriebsgerät, digital dimmbar (DALI).

Zusatzausstattung

- ...**EB3** In Notlichtausführung mit Einzelbatteriesystem, Nennbetriebsdauer 3 Stunden. Leuchtenlichtstrom in der Betriebsart Notlicht 330 lm.
- ...**UR** Mit Umschaltrelais für zentrale Sicherheits- oder Notstrom-Versorgungssysteme. Bei aktivierter, zentraler Notstromversorgung werden bei der Schaltungsart ET 100 % des nominalen Leuchtenlichtstroms erzeugt. Bei der Schaltungsart ETDD beträgt der Leuchtenlichtstrom im Notstrombetrieb 15 % des Leuchtenlichtstroms der Leuchte.

Bezeichnung	TOC	...ET	...ETDD	Lampen/ Leuchtenlichtstrom	Anschluss- leistung	Maße L x B x H mm	≈kg
Geräteträger tief strahlend							
Weiß							
7650 T LED 4000-840...	62 074...	...40	...51	LED 4.300 lm	32 W	1475 x 63 x 66	1,9
7650 T LED 4000-830...	62 073...	...40	...51	LED 4.100 lm	32 W	1475 x 63 x 66	1,9
7650 T LED 5500-840...	62 076...	...40	...51	LED 5.600 lm	43 W	1475 x 63 x 66	1,9
7650 T LED 5500-830...	62 075...	...40	...51	LED 5.300 lm	43 W	1475 x 63 x 66	1,9
7650 T LED 6500-840...	62 409...	...40	...51	LED 6.600 lm	54 W	1475 x 63 x 66	1,9
7650 T LED 6500-830...	62 408...	...40	...51	LED 6.300 lm	54 W	1475 x 63 x 66	1,9
7650 T LED 8000-840...	63 710...	...40	...51	LED 8.400 lm	68 W	1475 x 63 x 63	1,9
7650 T LED 8000-830...	63 708...	...40	...51	LED 8.100 lm	68 W	1475 x 63 x 63	1,9
Silbergrau							
7650 M-T LED 4000-840...	62 078...	...40	...51	LED 4.300 lm	32 W	1475 x 63 x 66	1,9
7650 M-T LED 4000-830...	62 077...	...40	...51	LED 4.100 lm	32 W	1475 x 63 x 66	1,9
7650 M-T LED 5500-840...	62 080...	...40	...51	LED 5.600 lm	43 W	1475 x 63 x 66	1,9
7650 M-T LED 5500-830...	62 079...	...40	...51	LED 5.300 lm	43 W	1475 x 63 x 66	1,9
7650 M-T LED 6500-840...	62 401...	...40	...51	LED 6.600 lm	54 W	1475 x 63 x 66	1,9
7650 M-T LED 6500-830...	62 400...	...40	...51	LED 6.300 lm	54 W	1475 x 63 x 66	1,9
7650 M-T LED 8000-840...	63 702...	...40	...51	LED 8.400 lm	68 W	1475 x 63 x 63	1,9
7650 M-T LED 8000-830...	63 700...	...40	...51	LED 8.100 lm	68 W	1475 x 63 x 63	1,9
Geräteträger tief strahlend mit Einzelbatterieversorgung für Dauerschaltung*							
Weiß							
7650 T LED 4000-840...EB3	62 082...	...40	...51	LED 4.300 lm	36 W	1475 x 63 x 66	2,7
7650 T LED 4000-830...EB3	62 081...	...40	...51	LED 4.100 lm	36 W	1475 x 63 x 66	2,7
7650 T LED 5500-840...EB3	62 084...	...40	...51	LED 5.600 lm	48 W	1475 x 63 x 66	2,7
7650 T LED 5500-830...EB3	62 083...	...40	...51	LED 5.300 lm	48 W	1475 x 63 x 66	2,7
7650 T LED 6500-840...EB3	62 433...	...40	...51	LED 6.600 lm	60 W	1475 x 63 x 66	2,7
7650 T LED 6500-830...EB3	62 432...	...40	...51	LED 6.300 lm	60 W	1475 x 63 x 66	2,7
Silbergrau							
7650 M-T LED 4000-840...EB3	62 086...	...40	...51	LED 4.300 lm	36 W	1475 x 63 x 66	2,7
7650 M-T LED 4000-830...EB3	62 085...	...40	...51	LED 4.100 lm	36 W	1475 x 63 x 66	2,7
7650 M-T LED 5500-840...EB3	62 088...	...40	...51	LED 5.600 lm	48 W	1475 x 63 x 66	2,7
7650 M-T LED 5500-830...EB3	62 087...	...40	...51	LED 5.300 lm	48 W	1475 x 63 x 66	2,7
7650 M-T LED 6500-840...EB3	62 425...	...40	...51	LED 6.600 lm	60 W	1475 x 63 x 66	2,7
7650 M-T LED 6500-830...EB3	62 424...	...40	...51	LED 6.300 lm	60 W	1475 x 63 x 66	2,7
Geräteträger tief strahlend mit Umschaltrelais für Dauerschaltung*							
Weiß							
7650 M-T LED 4000-840...UR	62 090...	...40	...51	LED 4.300 lm	32 W	1475 x 63 x 66	2,0
7650 M-T LED 4000-830...UR	62 089...	...40	...51	LED 4.100 lm	32 W	1475 x 63 x 66	2,0
7650 M-T LED 5500-840...UR	62 092...	...40	...51	LED 5.600 lm	43 W	1475 x 63 x 66	2,0
7650 M-T LED 5500-830...UR	62 091...	...40	...51	LED 5.300 lm	43 W	1475 x 63 x 66	2,0
7650 M-T LED 6500-840...UR	62 457...	...40	...51	LED 6.600 lm	54 W	1475 x 63 x 66	2,0
7650 M-T LED 6500-830...UR	62 456...	...40	...51	LED 6.300 lm	54 W	1475 x 63 x 66	2,0
Silbergrau							
7650 M-T LED 4000-840...UR	62 094...	...40	...51	LED 4.300 lm	32 W	1475 x 63 x 66	2,0
7650 M-T LED 4000-830...UR	62 093...	...40	...51	LED 4.100 lm	32 W	1475 x 63 x 66	2,0
7650 M-T LED 5500-840...UR	62 096...	...40	...51	LED 5.600 lm	43 W	1475 x 63 x 66	2,0
7650 M-T LED 5500-830...UR	62 095...	...40	...51	LED 5.300 lm	43 W	1475 x 63 x 66	2,0
7650 M-T LED 6500-840...UR	62 449...	...40	...51	LED 6.600 lm	54 W	1475 x 63 x 66	2,0
7650 M-T LED 6500-830...UR	62 448...	...40	...51	LED 6.300 lm	54 W	1475 x 63 x 66	2,0

Bei der Sanierung von T8-Altanlagen wird ein zusätzliches Blindstück benötigt, welches separat zu bestellen ist.

Weiß: 07650 B/L55, TOC 62 215 00; Silbergrau: 07650 M-B/L55, TOC 62 216 00.

*Bei der Kombination von DALI + Notlicht (EB und UR) müssen besondere Tragschienen (7 LV + 5 LV) über TRILUX angefragt werden.

Die Notlicht Geräteträger lassen sich nicht mit unseren Flex370 Tragschienen kombinieren.

Geräteträger 7650 T, tief strahlend 13.000 und 20.000 lm

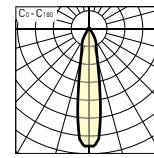
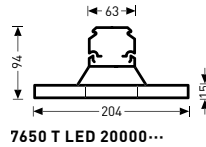
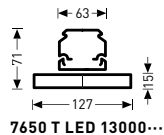

7650 T LED 13000-840...	
Schutzklasse	I
Schutzart	IP20
IK-Code/Schlagfestigkeit	IK02/0,2 J
Glühdrahtfestigkeit	650 °C
Eta LB	1,0
DIN 5040	A80



Anwendungsbereiche

Produktionsstätten, Hallen, Lager, Messe- und Ausstellungshallen, Verkaufsfächen, Werkstätten. Der LED-Geräteträger in tief strahlender Ausführung (T) ist insbesondere für die Ausleuchtung von Gängen in Verkaufs- und Lagerbereichen und allgemeiner Verwendung in hohen Hallen geeignet.

Montageart

Für E-Line T5N/LED oder T8 Universal Tragprofile, T5-Anwendungen ...35... (1.475 mm), T8-Anwendungen ...58... (1.530 mm) mit Blindabdeckung L55. Blindabdeckung zum Längenausgleich bei T8-Nachrüstungsanwendungen als separat zu bestellendes Zubehör verfügbar. Befestigung am Tragprofil mittels Drehriegelverschlüsse.

Optische Systeme

Oberfläche der Linsenoptik zur gleichmäßigen Lichtverteilung und homogenen Ausleuchtung der Lichtaustrittsöffnung plan ausgeführt. Die plane Oberfläche erleichtert Reinigungsvorgänge an der Leuchte.

7650 T... Mit symmetrisch tief strahlender Lichtstärkeverteilung.

LED-System

LED-System bestehend aus 2 Reihen á 5 LED-Segmenten (13.000 lm) oder aus 3 Reihen á 5 LED-Segmenten (20.000 lm).

Je Segment mit 33 Mid-Power LED in 3 Reihen mit jeweils 11 LED bestückt. Leuchtenlichtstrom 13.000 lm, Anschlussleistung 108 Watt oder Leuchtenlichtstrom 20.000 lm, Anschlussleistung 162 Watt, Lichtausbeute der Leuchte bis zu 122 lm/W. Lichtfarbe neutralweiß (nw), Farbtemperatur 4.000 K, Farbwiedergabeindex Ra > 80, spezifische Parameter zur Angabe LED-Lebensdauer: L80/B10 Umgebungstemperatur (ta) 35 °C, Lebensdauer 50.000 Betriebsstunden.

...**830**... Lichtfarbe warmweiß (ww), Farbtemperatur 3.000 K.

...**840**... Lichtfarbe neutralweiß (nw), Farbtemperatur 4.000 K.

Leuchtenkörper

Geräteträger aus Stahlblech. Maße (L x B) 1.475 mm x 127 mm, Leuchtenhöhe 71 mm (bei 13.000 lm), 1.475 mm x 204 mm, Leuchtenhöhe 94 mm (bei 20.000 lm)

Maße entsprechen Anwendung Geräteträger in Kombination mit einem Tragprofil.

...**01**... Farbe weiß.

...**03**... Farbe silbergrau.

Elektrische Ausführung

...**ET**... Mit elektronischem Betriebsgerät, schaltbar.

...**ETDD**... Mit elektronischem Betriebsgerät, digital dimmbar (DALI).

Bezeichnung	TOC	...ET	...ETDD	Lampen/ Leuchtenlichtstrom	Anschluss- leistung	Maße L x B x H mm	≈kg
Geräteträger tief strahlend							
Weiß							
7650 T LED 13000-840...	63 266...	...40	...51	LED 13.200 lm	108 W	1475 x 127 x 71	4,4
7650 T LED 13000-830...	63 268...	...40	...51	LED 12.600 lm	108 W	1475 x 127 x 71	4,4
7650 T LED 20000-840...	63 282...	...40	...51	LED 19.800 lm	162 W	1475 x 204 x 94	6,8
7650 T LED 20000-830...	63 284...	...40	...51	LED 18.900 lm	162 W	1475 x 204 x 94	6,8
Silbergrau							
7650 M-T LED 13000-840...	63 267...	...40	...51	LED 13.200 lm	108 W	1475 x 127 x 71	4,4
7650 M-T LED 13000-830...	63 269...	...40	...51	LED 12.600 lm	108 W	1475 x 127 x 71	4,4
7650 M-T LED 20000-840...	63 283...	...40	...51	LED 19.800 lm	162 W	1475 x 204 x 94	6,8
7650 M-T LED 20000-830...	63 285...	...40	...51	LED 18.900 lm	162 W	1475 x 204 x 94	6,8

Bei der Sanierung von T8-Altanlagen wird ein zusätzliches Blindstück benötigt, welches separat zu bestellen ist.

Weiß: 07650 B/L55, TOC 62 215 00; Silbergrau: 07650 M-B/L55, TOC 62 216 00.

Geräteträger 7650 DA, doppelt asymmetrisch strahlend

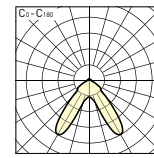

7650 DA LED 5500-840...	
Schutzklasse	I
Schutzart	IP20
IK-Code/Schlagfestigkeit	IK02/0,2 J
Glühdrahtfestigkeit	650 °C
Eta LB	1,0
DIN 5040	A80



Anwendungsbereiche

Produktionsstätten, Hallen, Lager, Messe- und Ausstellungshallen, Verkaufsfächen, Werkstätten. Der LED-Geräteträger in doppelt asymmetrisch strahlender Ausführung ist insbesondere für die Ausleuchtung von Warenregalen in Verkaufs- und Lagerräumen geeignet.

Montageart

Für E-Line T5N oder T8 Universal Tragprofile, T5-Anwendungen ...35... (1.475 mm), T8-Anwendungen ...58... (1.530 mm) mit Blindabdeckung L55. Blindabdeckung zum Längenausgleich bei T8-Nachrüstungsanwendungen als separat zu bestellendes Zubehör verfügbar. Befestigung am Tragprofil durch werkzeuglos zu betätigende Edelstahl-Rastverschlüsse. Die Ausführung der vier Rastverschlüsse ermöglicht eine visuelle Kontrolle der sicheren Einrastung des Geräteträgers in das Tragprofil.

Optische Systeme

Oberfläche der Linsenoptik zur gleichmäßigen Lichtverteilung und homogenen Ausleuchtung der Lichtaustrittsöffnung plan ausgeführt. Die plane Oberfläche erleichtert Reinigungsvorgänge an der Leuchte.

7650 DA... Mit doppelt asymmetrisch strahlender Lichtstärkeverteilung.

LED-System

LED-System bestehend aus 5 LED-Segmenten. Je Segment mit 33 Mid-Power LED in 3 Reihen mit jeweils 11 LED bestückt. Lebensdauer 50.000 Stunden, LED-Degradation L80, LED-Mortalität B10.

- ...**4000**... Umgebungstemperatur (ta) 45 °C.
- ...**5500**... Umgebungstemperatur (ta) 40 °C.
- ...**6500**... Umgebungstemperatur (ta) 35 °C.
- ...**8000**... Umgebungstemperatur (ta) 25 °C.
- ...**-8**... Farbwiedergabeindex Ra > 80.
- ...**30**... Lichtfarbe warmweiß (ww), Farbtemperatur 3.000 K.
- ...**40**... Lichtfarbe neutralweiß (nw), Farbtemperatur 4.000 K.

Leuchtenkörper

Geräteträger aus Stahlblech, Maße [L x B] 1.475 mm x 63 mm, 75 mm maximale Breite durch Verschluss-technik.

7650... Weiß.

7650 M... Silbergrau.

Elektrische Ausführung

- ...**ET**... Mit Betriebsgerät, schaltbar.
- ...**ETDD**... Mit Betriebsgerät, digital dimmbar [DALI].

Zusatz-ausstattung

- ...**EB3** In Notlichtausführung mit Einzelbatteriesystem, Nennbetriebsdauer 3 Stunden. Leuchtenlichtstrom in der Betriebsart Notlicht 330 lm.
- ...**UR** Mit Umschaltrelais für zentrale Sicherheits- oder Notstrom-Versorgungssysteme. Bei aktivierter, zentraler Notstromversorgung werden bei der Schaltungsart ET 100 % des nominalen Leuchtenlichtstroms erzeugt. Bei der Schaltungsart ETDD beträgt der Leuchtenlichtstrom im Notstrombetrieb 15 % des Leuchtenlichtstroms der Leuchte.

Bezeichnung	TOC	...ET	...ETDD	Lampen/ Leuchtenlichtstrom	Anschluss- leistung	Maße L x B x H mm	≈kg
Geräteträger doppelt asymmetrisch strahlend							
Weiß							
7650 DA LED 4000-840...	62 122...	...40	...51	LED 4.300 lm	32 W	1475 x 63 x 63	1,9
7650 DA LED 4000-830...	62 121...	...40	...51	LED 4.100 lm	32 W	1475 x 63 x 63	1,9
7650 DA LED 5500-840...	62 124...	...40	...51	LED 5.500 lm	43 W	1475 x 63 x 63	1,9
7650 DA LED 5500-830...	62 123...	...40	...51	LED 5.200 lm	43 W	1475 x 63 x 63	1,9
7650 DA LED 6500-840...	62 395...	...40	...51	LED 6.500 lm	54 W	1475 x 63 x 63	1,9
7650 DA LED 6500-830...	62 394...	...40	...51	LED 6.200 lm	54 W	1475 x 63 x 63	1,9
7650 DA LED 8000-840...	63 690...	...40	...51	LED 8.300 lm	68 W	1475 x 63 x 63	1,9
7650 DA LED 8000-830...	63 688...	...40	...51	LED 8.000 lm	68 W	1475 x 63 x 63	1,9
Silbergrau							
7650 M-DA LED 4000-840...	62 126...	...40	...51	LED 4.300 lm	32 W	1475 x 63 x 63	1,9
7650 M-DA LED 4000-830...	62 125...	...40	...51	LED 4.100 lm	32 W	1475 x 63 x 63	1,9
7650 M-DA LED 5500-840...	62 128...	...40	...51	LED 5.500 lm	43 W	1475 x 63 x 63	1,9
7650 M-DA LED 5500-830...	62 127...	...40	...51	LED 5.200 lm	43 W	1475 x 63 x 63	1,9
7650 M-DA LED 6500-840...	62 399...	...40	...51	LED 6.500 lm	54 W	1475 x 63 x 63	1,9
7650 M-DA LED 6500-830...	62 398...	...40	...51	LED 6.200 lm	54 W	1475 x 63 x 63	1,9
7650 M-DA LED 8000-840...	63 698...	...40	...51	LED 8.300 lm	68 W	1475 x 63 x 63	1,9
7650 M-DA LED 8000-830...	63 696...	...40	...51	LED 8.000 lm	68 W	1475 x 63 x 63	1,9
Geräteträger doppelt asymmetrisch strahlend mit Einzelbatterieversorgung für Dauerschaltung*							
Weiß							
7650 DA LED 4000-840...EB3	62 130...	...40	...51	LED 4.300 lm	36 W	1475 x 63 x 63	2,7
7650 DA LED 4000-830...EB3	62 129...	...40	...51	LED 4.100 lm	36 W	1475 x 63 x 63	2,7
7650 DA LED 5500-840...EB3	62 132...	...40	...51	LED 5.500 lm	48 W	1475 x 63 x 63	2,7
7650 DA LED 5500-830...EB3	62 131...	...40	...51	LED 5.200 lm	48 W	1475 x 63 x 63	2,7
7650 DA LED 6500-840...EB3	62 419...	...40	...51	LED 6.500 lm	60 W	1475 x 63 x 63	2,7
7650 DA LED 6500-830...EB3	62 418...	...40	...51	LED 6.200 lm	60 W	1475 x 63 x 63	2,7
Silbergrau							
7650 M-DA LED 4000-840...EB3	62 134...	...40	...51	LED 4.300 lm	36 W	1475 x 63 x 63	2,7
7650 M-DA LED 4000-830...EB3	62 133...	...40	...51	LED 4.100 lm	36 W	1475 x 63 x 63	2,7
7650 M-DA LED 5500-840...EB3	62 136...	...40	...51	LED 5.500 lm	48 W	1475 x 63 x 63	2,7
7650 M-DA LED 5500-830...EB3	62 135...	...40	...51	LED 5.200 lm	48 W	1475 x 63 x 63	2,7
7650 M-DA LED 6500-840...EB3	62 423...	...40	...51	LED 6.500 lm	60 W	1475 x 63 x 63	2,7
7650 M-DA LED 6500-830...EB3	62 422...	...40	...51	LED 6.200 lm	60 W	1475 x 63 x 63	2,7
Geräteträger doppelt asymmetrisch strahlend mit Umschaltrelais für Dauerschaltung*							
Weiß							
7650 DA LED 4000-840...UR	62 138...	...40	...51	LED 4.300 lm	32 W	1475 x 63 x 63	2,0
7650 DA LED 4000-830...UR	62 137...	...40	...51	LED 4.100 lm	32 W	1475 x 63 x 63	2,0
7650 DA LED 5500-840...UR	62 140...	...40	...51	LED 5.500 lm	43 W	1475 x 63 x 63	2,0
7650 DA LED 5500-830...UR	62 139...	...40	...51	LED 5.200 lm	43 W	1475 x 63 x 63	2,0
7650 DA LED 6500-840...UR	62 443...	...40	...51	LED 6.500 lm	54 W	1475 x 63 x 63	2,0
7650 DA LED 6500-830...UR	62 442...	...40	...51	LED 6.200 lm	54 W	1475 x 63 x 63	2,0
Silbergrau							
7650 M-DA LED 4000-840...UR	62 142...	...40	...51	LED 4.300 lm	32 W	1475 x 63 x 63	2,0
7650 M-DA LED 4000-830...UR	62 141...	...40	...51	LED 4.100 lm	32 W	1475 x 63 x 63	2,0
7650 M-DA LED 5500-840...UR	62 144...	...40	...51	LED 5.500 lm	43 W	1475 x 63 x 63	2,0
7650 M-DA LED 5500-830...UR	62 143...	...40	...51	LED 5.200 lm	43 W	1475 x 63 x 63	2,0
7650 M-DA LED 6500-840...UR	62 447...	...40	...51	LED 6.500 lm	54 W	1475 x 63 x 63	2,0
7650 M-DA LED 6500-830...UR	62 446...	...40	...51	LED 6.200 lm	54 W	1475 x 63 x 63	2,0

Bei der Sanierung von T8-Altanlagen wird ein zusätzliches Blindstück benötigt, welches separat zu bestellen ist.

Weiß: 07650 B/L55, TOC 62 215 00; Silbergrau: 07650 M-B/L55, TOC 62 216 00.

*Bei der Kombination von DALI + Notlicht (EB und UR) müssen besondere Tragschienen (7 LV + 5 LV) über TRILUX angefragt werden.

Die Notlicht Geräteträger lassen sich nicht mit unseren Flex370 Tragschienen kombinieren.

Geräteträger 7650 DA, doppelt asymmetrisch strahlend, 13.000 lm

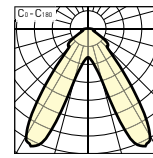
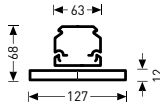

7650 DA LED 13000-840...	
Schutzklasse	I
Schutzart	IP20
IK-Code/Schlagfestigkeit	IK02/0,2 J
Glühdrahtfestigkeit	650 °C
Eta LB	1,0
DIN 5040	A80



Anwendungsbereiche

Produktionsstätten, Hallen, Lager, Messe- und Ausstellungshallen, Verkaufsfächen, Werkstätten. Der LED-Geräteträger in doppelt asymmetrisch strahlender Ausführung ist insbesondere für die Ausleuchtung von Warenregalen in Verkaufs- und Lagerräumen geeignet.

Montageart

Für E-Line T5N/LED oder T8 Universal Tragprofile, T5-Anwendungen ...35... (1.475 mm), T8-Anwendungen ...58... (1.530 mm) mit Blindabdeckung L55. Blindabdeckung zum Längenausgleich bei T8-Nachrüstungsanwendungen als separat zu bestellendes Zubehör verfügbar. Befestigung am Tragprofil mittels Drehriegelverschlüsse.

Optische Systeme

Oberfläche der Linsenoptik zur gleichmäßigen Lichtverteilung und homogenen Ausleuchtung der Lichtaustrittsöffnung plan ausgeführt. Die plane Oberfläche erleichtert Reinigungsvorgänge an der Leuchte.

7650 DA... Mit doppelt asymmetrisch strahlender Lichtstärkeverteilung.

LED-System

LED-System bestehend aus 2 Reihen á 5 LED Segmenten. Je Segment mit 33 Mid-Power LED in 3 Reihen mit jeweils 11 LED bestückt. Leuchtenlichtstrom 13.000 lm, Anschlussleistung 108 Watt, Lichtausbeute der Leuchte bis zu 122 lm/W. Lichtfarbe neutralweiß (nw), Farbtemperatur 4.000 K, Farbwiedergabeindex Ra > 80, spezifische Parameter zur Angabe LED-Lebensdauer: L80/B10 Umgebungstemperatur (ta) 35 °C, Lebensdauer 50.000 Betriebsstunden.

...830... Lichtfarbe warmweiß (ww), Farbtemperatur 3.000 K.

...840... Lichtfarbe neutralweiß (nw), Farbtemperatur 4.000 K.

Leuchtenkörper

Geräteträger aus Stahlblech. Maße (L x B) 1.475 mm x 127 mm, Leuchtenhöhe 68 mm. Maße entsprechen Anwendung Geräteträger in Kombination mit einem Tragprofil.

...01... Farbe weiß.

...03... Farbe silbergrau.

Elektrische Ausführung

...ET... Mit elektronischem Betriebsgerät, schaltbar.

...ETDD... Mit elektronischem Betriebsgerät, digital dimmbar (DALI).

Bezeichnung	TOC	...ET	...ETDD	Lampen/ Leuchtenlichtstrom	Anschluss- leistung	Maße L x B x H mm	≈kg
Geräteträger doppelt asymmetrisch strahlend							
Weiß							
7650 DA LED 13000-840...	63 278...	...40	...51	LED 13.000 lm	108 W	1475 x 127 x 68	4,4
7650 DA LED 13000-830...	63 280...	...40	...51	LED 12.400 lm	108 W	1475 x 127 x 68	4,4
Silbergrau							
7650 M-DA LED 13000-840...	63 279...	...40	...51	LED 13.000 lm	108 W	1475 x 127 x 68	4,4
7650 M-DA LED 13000-830...	63 281...	...40	...51	LED 12.400 lm	108 W	1475 x 127 x 68	4,4

Bei der Sanierung von T8-Altanlagen wird ein zusätzliches Blindstück benötigt, welches separat zu bestellen ist.
Weiß: 07650 B/L55, TOC 62 215 00; Silbergrau: 07650 M-B/L55, TOC 62 216 00.

Geräteträger 7650 in IP54 mit Prismenwanne oder Linsenoptik

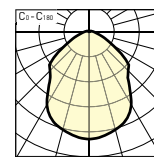
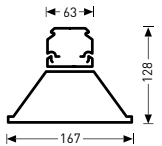
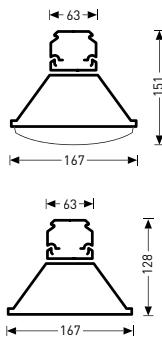

7650 P LED 7500...IP54	
Schutzklasse	I
Schutzart	IP50
Schutzart im Lampenraum	IP54
IK-Code/Schlagfestigkeit	IK06/1 J
Glühdrahtfestigkeit	650 °C
Eta LB	1,00
DIN 5040	A40

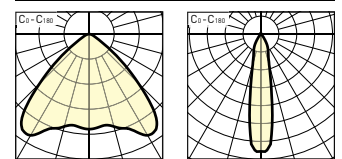

7650...LED 7500...IP54	
Schutzklasse	I
Schutzart	IP50
Schutzart im Lampenraum	IP54
IK-Code/Schlagfestigkeit	IK07/2 J
Glühdrahtfestigkeit	650 °C
Eta LB	1,00
DIN 5040	A80



Anwendungsbereiche

Fertigungsstätten, Hallen, Lager, Messe- und Ausstellungshallen, Produktionsstätten, Verkaufsflächen, Werkstätten. Schutzart IP54 im Lampenraum. Zum Tragprofil Schutzart IP50.

Montagearten

Für E-Line T5N/LED oder T8 Universal Tragprofile, T5-Anwendungen ...35... (1.475 mm), T8-Anwendungen ...58... (1.530 mm) mit Blindabdeckung L55. Blindabdeckung zum Längenausgleich bei T8-Nachrüstungsanwendungen als separat zu bestellendes Zubehör verfügbar. Befestigung am Tragprofil mittels Drehriegelverschlüsse. Ausführungen mit Linsenoptik sind IFS 6, BRC 6 und HACCP zertifiziert.

Optisches System

Prismenwanne

Trapezförmiger Reflektor aus Stahl, außen weiß lackiert, werksseitig montiert. Mit PMMA-Wanne mit lichttechnisch wirksamen Prismen für vorzugsweise Lenkung des Lichtstromes auf die Nutzebene. Wanne konvex gerundet. Mit symmetrisch breit strahlender Lichtstärkeverteilung. Für Anwendungen mit hoher Entblendungsanforderungen geeignet.

Linsenoptik

Die PMMA-Linsenoptik bildet eine fest verbundene Einheit mit jeweils einem LED-Segment. Mit symmetrisch tief strahlender Lichtstärkeverteilung. Oberfläche der Linsenoptik zur gleichmäßigen Lichtverteilung und homogenen Ausleuchtung der Lichtaustrittsöffnung plan ausgeführt. Die plane Oberfläche erleichtert Reinigungsvorgänge an der Leuchte.

7650 T... Mit symmetrisch tief strahlender Lichtstärkeverteilung.

7650 TB... Mit symmetrisch tief-breit strahlender Lichtstärkeverteilung.

LED-System

Prismenwanne

Leuchtenlichtstrom 7.500 lm, Anschlussleistung 87 Watt, Lichtausbeute der Leuchte 89 lm/W. Lichtfarbe neutralweiß (nw), Farbtemperatur 4.000 K, Farbwiedergabeindex Ra > 80, spezifische Parameter zur Angabe LED-Lebensdauer: L80/B50 Umgebungstemperatur (ta) 25 °C, Lebensdauer 50.000 Betriebsstunden.
...**840**... Lichtfarbe neutralweiß (nw), Farbtemperatur 4.000 K.

Linsenoptik

LED-System bestehend aus 2 Reihen á 3 LED-Segmenten. Je Segment mit 33 Mid-Power LED in 3 Reihen mit jeweils 11 LED bestückt. Leuchtenlichtstrom 7.500 lm, Anschlussleistung 64 Watt, Lichtausbeute der Leuchte 120 lm/W. Lichtfarbe neutralweiß (nw), Farbtemperatur 4.000 K, Farbwiedergabeindex Ra > 80, spezifische Parameter zur Angabe LED-Lebensdauer: L80/B10 Umgebungstemperatur (ta) 40 °C, Lebensdauer 50.000 Betriebsstunden.
...**840**... Lichtfarbe neutralweiß (nw), Farbtemperatur 4.000 K.

Leuchtenkörper

Geräteträger aus Stahlblech, Farbe weiß. Maße (L x B) 1.475 mm x 167 mm, Leuchtenhöhe bei Prismenwanne 151 mm, bei Linsenoptik 128 mm. Maße entsprechen Anwendung Geräteträger in Kombination mit einem Tragprofil.

Elektrische Ausführung

...**ET**... Mit elektronischem Betriebsgerät, schaltbar.
...**ETDD**... Mit elektronischem Betriebsgerät, digital dimmbar (DALI).

Bezeichnung	TOC	...ET	...ETDD	Lampen/ Leuchtenlichtstrom	Anschluss- leistung	Maße L x B x H mm	≈kg
E-Line LED-Geräteträger 7650 P, symmetrisch breit strahlend mit Prismenwann in IP54							
Weiß							
7650 P LED 7500-840...IP54	63 292...	...40	...51	LED 7.700 lm	87 W	1475 x 167 x 151	6,5
E-Line LED Geräteträger 7650 TB, tief-breit strahlend in IP54							
Weiß							
7650 TB LED 7500-840...IP54	63 291...	...40	...51	LED 7.600 lm	64 W	1475 x 167 x 128	5,7
E-Line LED-Geräteträger 7650 T, tief strahlend in IP54							
Weiß							
7650 T LED 7500-840...IP54	63 290...	...40	...51	LED 7.700 lm	64 W	1475 x 167 x 128	5,7

Bei der Sanierung von T8-Altanlagen wird ein zusätzliches Blindstück benötigt, welches separat zu bestellen ist.
Weiß: 07650 B/L55, TOC 62 215 00; Silbergrau: 07650 M-B/L55, TOC 62 216 00.

Geräteträger 7650 OT

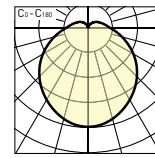

7650 OT LED 4000-840...	
Schutzklasse	I
Schutzart	IP20
IK-Code/Schlagfestigkeit	IK02/0,2 J
Glühdrahtfestigkeit	650 °C
Eta LB	1,0
DIN 5040	A40



Anwendungsbereiche

Fertigungsstätten, Hallen, Lager, Messe- und Ausstellungshallen, Produktionsstätten, Verkaufsf lächen, Werkstätten.

Montagearten

Für TRILUX E-Line T5N/LED oder T8 Universal Tragprofile, T5-Anwendungen ...35... (1.475 mm), T8-Anwendungen ...58... (1.530 mm) mit Blindabdeckung L55. Blindabdeckung zum Längenausgleich bei T8-Nachrüstungsanwendungen als separat zu bestellendes Zubehör verfügbar. Befestigung am Tragprofil durch werkzeuglos zu betätigende Edelstahl-Rastverschlüsse. Die Ausführung der vier Rastverschlüsse ermöglicht eine visuelle Kontrolle der sicheren Einrastung des Geräteträgers in das Tragprofil.

Optisches System

Optisches System bestehend aus einer transluzenten PMMA-Abdeckung mit hohem Transmissionsgrad. Mit vorwiegend direkt strahlender Lichtstärkeverteilung. Mit leichtem Indirektanteil zur dekorativen Oberflächenaufhellung (13%).

7650 OT... Mit transluzenter PMMA-Abdeckung.

LED-System

Spezifische Parameter zur Angabe LED-Lebensdauer: L80 / B10, Umgebungstemperatur (ta) 35 °C, Lebensdauer 50.000 Betriebsstunden.

...4000... Umgebungstemperatur (ta) 35 °C.

...5500... Umgebungstemperatur (ta) 35 °C.

...-8... Farbwiedergabeindex Ra > 80.

...-30... Lichtfarbe warmweiß (ww),

Farbtemperatur 3.000 K.

...-40... Lichtfarbe neutralweiß

Farbtemperatur 4.000 K.

Leuchtenkörper

Geräteträger aus Stahlblech, Maße (L x B) 1.475 mm x 66 mm, 75 mm maximale Breite durch Verschlusstechnik.

7650... Weiß.

7650 M... Silbergrau.

Elektrische Ausführung

...ET... Mit Betriebsgerät, schaltbar.

...ETDD... Mit Betriebsgerät, digital dimmbar (DALI).

Zusatzausstattung

...EB3 In Notlichtausführung mit Einzelbatteriesystem, Nennbetriebsdauer 3 Stunden. Leuchtenlichtstrom in der Betriebsart Notlicht 700 lm.

...UR Mit Umschaltrelais für zentrale Sicherheits- oder Notstrom-Versorgungssysteme. Bei aktivierter, zentraler Notstromversorgung werden 100 % des nominalen Leuchtenlichtstroms erzeugt.

Bezeichnung	TOC	...ET	...ETDD	Lampen/ Leuchtenlichtstrom	Anschluss- leistung	Maße L x B x H mm	≈kg
Geräteträger OT							
Weiß							
7650 OT LED 4000-840...	63 959...	...40	...51	LED 4.200 lm	32 W	1475 x 63 x 90	2,1
7650 OT LED 4000-830...	63 960...	...40	...51	LED 4.000 lm	32 W	1475 x 63 x 90	2,1
7650 OT LED 5500-840...	63 971...	...40	...51	LED 5.900 lm	50 W	1475 x 63 x 90	2,1
7650 OT LED 5500-830...	63 972...	...40	...51	LED 5.600 lm	50 W	1475 x 63 x 90	2,1
Silbergrau							
7650 M-OT LED 4000-840...	63 961...	...40	...51	LED 4.200 lm	32 W	1475 x 63 x 90	2,1
7650 M-OT LED 4000-830...	63 962...	...40	...51	LED 4.000 lm	32 W	1475 x 63 x 90	2,1
7650 M-OT LED 5500-840...	63 973...	...40	...51	LED 5.900 lm	50 W	1475 x 63 x 90	2,1
7650 M-OT LED 5500-830...	63 974...	...40	...51	LED 5.600 lm	50 W	1475 x 63 x 90	2,1
Geräteträger OT mit Einzelbatterieversorgung für Dauerschaltung*							
Weiß							
7650 OT LED 4000-840...EB3	63 963...	...40	...51	LED 4.200 lm	36 W	1475 x 63 x 90	2,2
7650 OT LED 4000-830...EB3	63 964...	...40	...51	LED 4.000 lm	36 W	1475 x 63 x 90	2,2
7650 OT LED 5500-840...EB3	63 975...	...40	...51	LED 5.900 lm	55 W	1475 x 63 x 90	2,2
7650 OT LED 5500-830...EB3	63 976...	...40	...51	LED 5.600 lm	55 W	1475 x 63 x 90	2,2
Silbergrau							
7650 M-OT LED 4000-840...EB3	63 965...	...40	...51	LED 4.200 lm	36 W	1475 x 63 x 90	2,2
7650 M-OT LED 4000-830...EB3	63 966...	...40	...51	LED 4.000 lm	36 W	1475 x 63 x 90	2,2
7650 M-OT LED 5500-840...EB3	63 977...	...40	...51	LED 5.900 lm	55 W	1475 x 63 x 90	2,2
7650 M-OT LED 5500-830...EB3	63 978...	...40	...51	LED 5.600 lm	55 W	1475 x 63 x 90	2,2
Geräteträger OT mit Umschaltrelais für Dauerschaltung*							
Weiß							
7650 OT LED 4000-840...UR	63 967...	...40	...51	LED 4.200 lm	32 W	1475 x 63 x 90	2,6
7650 OT LED 4000-830...UR	63 968...	...40	...51	LED 4.000 lm	32 W	1475 x 63 x 90	2,6
7650 OT LED 5500-840...UR	63 979...	...40	...51	LED 5.900 lm	50 W	1475 x 63 x 90	2,6
7650 OT LED 5500-830...UR	63 980...	...40	...51	LED 5.600 lm	50 W	1475 x 63 x 90	2,6
Silbergrau							
7650 M-OT LED 4000-840...UR	63 969...	...40	...51	LED 4.200 lm	32 W	1475 x 63 x 90	2,6
7650 M-OT LED 4000-830...UR	63 970...	...40	...51	LED 4.000 lm	32 W	1475 x 63 x 90	2,6
7650 M-OT LED 5500-840...UR	63 981...	...40	...51	LED 5.900 lm	50 W	1475 x 63 x 90	2,6
7650 M-OT LED 5500-830...UR	63 982...	...40	...51	LED 5.600 lm	50 W	1475 x 63 x 90	2,6

Bei der Sanierung von T8-Altanlagen wird ein zusätzliches Blindstück benötigt, welches separat zu bestellen ist.

Weiß: 07650 B/L55, TOC 62 215 00; Silbergrau: 07650 M-B/L55, TOC 62 216 00.

*Bei der Kombination von DALI + Notlicht (EB und UR) müssen besondere Tragschienen (7 LV + 5 LV) über TRILUX angefragt werden.

Die OT Geräteträger lassen sich nicht mit unseren Flex370 Tragschienen kombinieren.

Spiegel, asymmetrisch SA



Bezeichnung	TOC	Beschreibung	≈kg
07650 SA-Ag/LED	63 025 00	1 Stück Spiegel asymmetrisch, Aluminium weiß lackiert, inklusive Befestigungszubehör und Kaschierung zur lückenlosen Verbindung der Spiegel bei Lichtbandanwendungen	0,3

Spiegel für E-Line T5N LED Geräteträger Typ 7650 B... Anwendung bewirkt eine asymmetrische Lichtstärkeverteilung. Zur Ausleuchtung von Regalen oder Wandtafeln. Aus weiß lackiertem Aluminium. Werkzeuglose Befestigung am Geräteträger mittels zweier Fixierungsfedern. Mit einer Kaschierung zur lückenlosen Verbindung der Reflektoren bei Lichtbandanwendungen, werkzeuglos aufzustecken. Der LED-Geräteträger ist eine separate Bestelleinheit.

3-Phasen-Stromschienenmodul

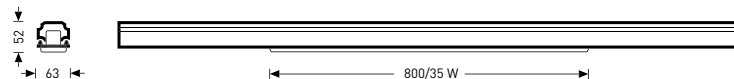

Bezeichnung	TOC	Beschreibung	L mm	≈kg
7650 AD-35	59 191 00	1 Stück, weiß, für Euroadapter	1.475	1,8
7650 M-AD-35	59 192 00	1 Stück, silbergrau, für Euroadapter	1.475	1,8

Die im Bild dargestellten Strahler sind nicht im Lieferumfang enthalten.

Anwendungsbereiche

Für Anstrahlungen und Akzentbeleuchtung. Zur Aufnahme von Strahlern in Verkaufsräumen, Ausstellungsräumen, Museen, Empfangshallen, Konferenzräumen, Messehallen.

3-Phasen-Stromschienenmodul AD

Stahlblech, weiß, mit integrierter 3-Phasen-Stromschiene für Euroadapter, nutzbare Schienenlänge 800 mm (7650 AD/35). Befestigung am Tragprofil durch werkzeuglos zu betätigende Edelstahl-Rastverschlüsse.

Maximales Gesamtgewicht der an einem Stromschienenmodul befestigten Strahler: 10 kg.

7650... Weiß.

7650 M... Silbergrau.

Elektrischer Anschluss

Erfolgt selbsttätig bei Einsetzen des Geräteträgers in das Tragprofil. Lampenkreisanschlüsse werkzeuglos auf Außenleiter einstellbar.

Lichtmanagement



Leuchtentyp

7650 +ActiM2: Geräteträger in 740 mm Länge als Master-Geräteträger mit integriertem ActiLume2-Steuergerät und Sensoreinheit für tageslichtabhängige Regelung und Anwesenheitserfassung. Für Raumhöhen bis zu 5 m. Für den Gebrauch mit Tragschienen 07650 ... FLEX370, oder in Kombination mit Blindabdeckungen 07650B/L370..., 07650B/L740... oder 07650B/L1110...

7650 +ActiS2: Geräteträger in 740 mm Länge als Sensor-Geräteträger mit integrierter ActiLume2-Sensoreinheit für die Erweiterung des Bereiches der Anwesenheitserfassung. Für Raumhöhen bis zu 5 m. Für den Gebrauch mit Tragschienen 07650 ... FLEX370, oder in Kombination mit Blindabdeckungen 07650B/L370..., 07650B/L740... oder 07650B/L1110...

7650 +ActiM2 HB: Geräteträger in 740 mm Länge als Master-Geräteträger mit integriertem ActiLume2-Steuergerät und Sensoreinheit für tageslichtabhängige Regelung und Anwesenheitserfassung. Für Raumhöhen von 5 m bis zu 15 m. Für den Gebrauch mit Tragschienen 07650 ... FLEX370, oder in Kombination mit Blindabdeckungen 07650B/L370..., 07650B/L740... oder 07650B/L1110...

Geräteträger

Stahlblech, weiß. Befestigung am Tragprofil durch werkzeuglos zu betätigende Edelstahl-Rastverschlüsse.

Elektrische Ausführung

Elektrischer Anschluss erfolgt selbsttätig bei Einsetzen des Geräteträgers in das Tragprofil. Phasenwahl werkzeuglos einstellbar.

Bezeichnung	TOC	Beschreibung	≈kg
7650 +ActiM2	63 048 00	7650 Geräteträger mit integriertem ActiLume DALI Controller und Sensor für Montagehöhen bis max. 5 Meter, weiß	1,2
7650 +ActiS2	63 049 00	7650 Geräteträger mit integriertem ActiLume DALI Erweiterungssensor für Montagehöhen bis max. 5 Meter, weiß	1,2
7650 +ActiM2 HB	63 050 00	7650 Geräteträger mit integriertem ActiLume DALI Controller und Sensor für Montagehöhen zwischen 5-15 Meter, weiß	1,2

Universal-Tragprofile

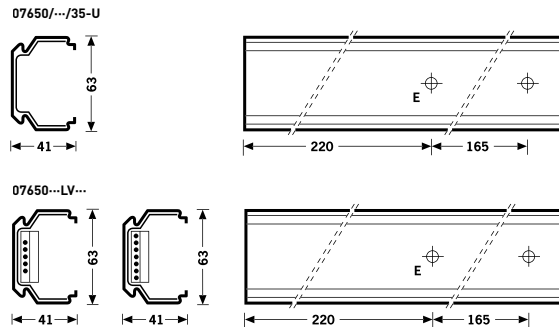
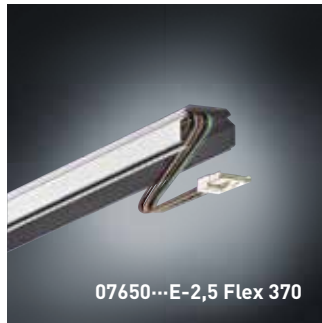
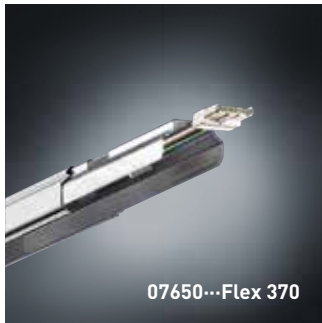

Anwendungsbereiche

E-Line T5N-Universal Tragprofile als Basis jeder E-Line T5N Schnellmontage-Lichtbandanwendung.

.../E... Tragprofile in Einzelleuchten-Ausführung für die individuelle Beleuchtung von Arbeitsplätzen, zur Beleuchtung von kleinen, baulich abgegrenzten Raumzonen sowie in Kombination mit mehrlängigen Tragprofilen in Lichtbändern.

Montageart

Für Deckenanbau und abgehängte Montage. Unter Verwendung von Befestigungsmitteln aus dem E-Line T5N-Zubehörsortiment beträgt der maximale Befestigungsabstand bei abgehängter Montage 2.500 mm. An den Lichtbandenden ist ein Überhang von 50-500 mm vorzusehen. Bei abgehängter Montage mit Knotenpunkt und Knotenpunktadapter ist der Befestigungsabstand gemäß Montageanleitung zu beachten.

Leuchtenkörper

Tragprofil aus Stahlblech, formstabil, unterverzinkt, mit weißem Polyesterharzlack beschichtet.

.../M... Farbe silbergrau.

.../I... 1-längige Ausführung.

.../II... 2-längige Ausführung.

.../III... 3-längige Ausführung.

.../35... Für Geräteträger L = 1.475 mm

Elektrische Ausführung

Werkseitig verdrahtete Tragprofile sind pro Lampenlänge mit einem Trennstecker-Oberteil zur werkzeuglosen, elektrischen Verbindung der Geräteträger ausgestattet. Der Leitungsquerschnitt der wärmebeständigen, halogenfreien Leitungen beträgt 2,5 mm².

Unverdrahtete Tragprofile können mittels separat zu bestellendem Verdrahtungszubehör bauseitig verdrahtet werden.

.../U... Tragprofil unverdrahtet.

.../5LV... Tragprofil mit 5-Leiter-Durchgangsverdrahtung.

.../7LV... Tragprofil mit 7-Leiter-Durchgangsverdrahtung.

.../Flex 370 Tragprofil mit Flex370-Ausstattung zur Kombination mit Geräteträgern unterschiedlicher Modul-Länge innerhalb einer Lichtbandanwendung. Trennstecker-Oberteile zur werkzeuglosen, elektrischen Verbindung der Geräteträger sind im Abstand von 370 mm ausgeführt. Die LED Notlicht Geräteträger können nicht mit den Flex370 Tragschienen kombiniert werden.

Bezeichnung	TOC	Maße L x B x H mm	Trennstecker- abstände mm	≈kg
Universal-Tragprofile, unverdrahtet				
Weiß				
07650/I/35-U	59 206 00	1475 x 63 x 41		2,3
07650/II/35-U	59 210 00	2950 x 63 x 41		1,6
07650/III/35-U	59 214 00	4425 x 63 x 41		4,4
Silbergrau				
07650 M/I/35-U	59 237 00	1475 x 63 x 41		2,3
07650 M/II/35-U	59 241 00	2950 x 63 x 41		1,6
07650 M/III/35-U	59 245 00	4425 x 63 x 41		4,4
Universal-Tragprofile, werkseitig verdrahtet				
5LV, weiß				
07650/II/35-5LV 2,5	59 218 00	2950 x 63 x 41		3,3
07650/III/35-5LV 2,5	59 220 00	4425 x 63 x 41		5,0
7LV, weiß				
07650/II/35-7LV 2,5	59 209 00	2950 x 63 x 41		3,4
07650/III/35-7LV 2,5	59 213 00	4425 x 63 x 41		5,1
5LV, silbergrau				
07650 M/II/35-5LV/2,5	59 249 00	2950 x 63 x 41		3,3
07650 M/III/35-5LV/2,5	59 251 00	4425 x 63 x 41		5,0
7LV, silbergrau				
07650 M/II/35-7LV/2,5	59 240 00	2950 x 63 x 41		3,4
07650 M/III/35-7LV/2,5	59 244 00	4425 x 63 x 41		5,1
Universal-Tragprofile für Einzelleuchten, werkseitig anschlussfertig verdrahtet				
5LV, weiß				
07650/I/35-5LV/E 2,5	59 216 00	1475 x 63 x 41		1,7
7LV, weiß				
07650/I/35-7LV/E 2,5	59 205 00	1475 x 63 x 41		1,8
5LV, silbergrau				
07650 M/I/35-5LV/E 2,5	59 247 00	1475 x 63 x 41		1,7
7LV, silbergrau				
07650 M/I/35-7LV/E 2,5	59 236 00	1475 x 63 x 41		1,8
Flex 370 Universal-Tragprofile, werkseitig verdrahtet				
5LV, weiß, verdrahtet				
07650/II/35-5LV-2,5 Flex370	60 412 00	2950 x 63 x 41	368	3,4
07650/III/35-5LV-2,5 Flex370	60 414 00	4425 x 63 x 41	368	5,1
7LV, weiß, verdrahtet				
07650/II/35-7LV-2,5 Flex370	60 413 00	2950 x 63 x 41	368	3,4
07650/III/35-7LV-2,5 Flex370	60 415 00	4425 x 63 x 41	368	5,1
5LV, silbergrau, verdrahtet				
07650 M/II/35-5LV-2,5 Flex370	61 002 00	2950 x 63 x 41	368	3,4
07650 M/III/35-5LV-2,5 Flex370	61 004 00	4425 x 63 x 41	368	5,1
7LV, silbergrau, verdrahtet				
07650 M/II/35-7LV-2,5 Flex370	61 003 00	2950 x 63 x 41	368	3,4
07650 M/III/35-7LV-2,5 Flex370	61 005 00	4425 x 63 x 41	368	5,1
Flex 370 Universal-Tragprofile für Einzelleuchten, werkseitig anschlussfertig verdrahtet				
5LV, weiß, verdrahtet				
07650/I/35-5LV/E-2,5 Flex370	60 410 00	1475 x 63 x 41	368	1,5
7LV, weiß, verdrahtet				
07650/I/35-7LV/E-2,5 Flex370	60 411 00	1475 x 63 x 41	368	1,5
5LV, silbergrau, verdrahtet				
07650 M/I/35-5LV/E-2,5 Flex370	61 000 00	1475 x 63 x 41	368	1,5
7LV, silbergrau, verdrahtet				
07650 M/I/35-7LV/E-2,5 Flex370	61 001 00	1475 x 63 x 41	368	1,5

Zubehör für Tragprofile



Blindabdeckungen

Bezeichnung	TOC	Beschreibung	≈kg
Weiß			
07650 B/35	59 228 00	1 Stück, Länge 1.475 mm	0,3
07650 B/35 PC	59 229 00	1 Stück, Länge 1.475 mm	0,2
Silbergrau			
07650 M-B/35	59 232 00	1 Stück, Länge 1.475 mm	0,2
07650 M-B/35 PC	59 233 00	1 Stück, Länge 1.475 mm	0,3

Blindabdeckungen für die Sanierung von T8-Altanlagen

Bezeichnung	TOC	Beschreibung	≈kg
Weiß			
07650 B/L55	62 215 00	1 Stück, Länge 55 mm	0,1
Silbergrau			
07650 M-B/L55	622 16 00	1 Stück, Länge 55 mm	0,1

Blindabdeckungen IP20 für Flex 370

Bezeichnung	TOC	Beschreibung	≈kg
Weiß			
07650 B/L1110	60 418 00	1 Stück, Länge 1.110 mm	0,2
07650 B/L370	60 416 00	1 Stück, Länge 370 mm	0,1
07650 B/L740	60 417 00	1 Stück, Länge 740 mm	0,1

Blindabdeckungen IP50

Bezeichnung	TOC	Beschreibung	≈kg
Weiß			
07650 B/35 IP50	63 677 00	1 Stück, Länge 1.475 mm	0,4

Endkaschierungen IP20

Bezeichnung	TOC	Beschreibung	≈kg
Weiß			
07690 E-R	21 947 00	1 Stück, weiß	0,1
07690 E-R PC	21 948 00	1 Stück, weiß	0,1
Silbergrau			
07690 M-E-R	43 742 00	1 Stück, silbergrau	0,1
07690 M-E-R PC	43 743 00	1 Stück, silbergrau	0,1

Endkaschierung IP50

Bezeichnung	TOC	Beschreibung	≈kg
07680 E-R IP50	21 886 00	1 Stück, weiß	0,1

Kupplungsdichtung IP50

Bezeichnung	TOC	Beschreibung	≈kg
07680 KD IP50	21 887 00	Satz, innenliegend, von aussen nicht sichtbar	0,1

Zubehör für Tragprofile

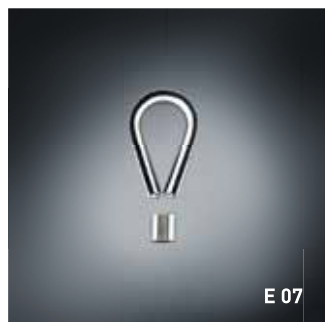

Sonstiges Zubehör und Befestigungsmittel

Bezeichnung	TOC	Beschreibung	≈kg
Seil- und Kettenaufhängungen			
A 01 DSX	22 296 00	1 Stück, Dekor-Seilaufhängung, 1.500 mm lang	0,3
A 01 SX	22 307 00	1 Stück, Seilaufhängung mit Aufhängeklammer, 1.500 mm lang	0,1
A 01 KX	22 301 00	1 Stück, Kettenaufhängung, mit Spansschloss und Aufhängeklammer E 03 KX	0,3
Seilaufhängungen			
A 01 DSX D	60 559 00	1 Stück, Dekor-Seilaufhängung, bestehend aus Stahlseil, verzinkt, 1,75 mm, 1.500 mm lang, mit ERS-Spansschloss und Gewinde mit Dübel. Seillänge stufen- und werkzeuglos verstellbar*	0,1
A 01 DSX K	60 558 00	1 Stück, Dekor-Seilaufhängung, verzinkt, 1,75 mm, 1.500 mm lang, mit ERS-Spansschloss und Karabiner. Seillänge stufen- und werkzeuglos verstellbar*	0,1
A 01 DSX T	60 560 00	1 Stück, Dekor-Seilaufhängung, bestehend aus Stahlseil, verzinkt, 1,75 mm, 1.500 mm lang, mit ERS-Spansschloss und Trapezbügel. Seillänge stufen- und werkzeuglos verstellbar*	0,1
Pendelaufhängungen			
A 01 PX	29 283 00	1 Stück, Pendelaufhängung, weiß, 1.500 mm lang	0,5
A 01 M-PX	45 379 00	1 Stück, Pendelaufhängung, silbergrau, 1.500 mm lang	0,5
Seilzubehör			
E 07	23 438 00	1 Satz (12 Stück), für Seilaufhängungen mit E 06 und E 03 SX	0,1
Aufhängeklammern			
E 03 KX	23 428 00	1 Stück, Aufhängeklammer für Kettenaufhängungen	0,1
E 03 SKX	61 889 00	1 Stück, höhenverstellbarer Kettenabhängiger	0,1
E 03 SX	23 432 00	1 Stück, Aufhängeklammer für Seilaufhängungen in Verbindung mit E 06 und E 07	0,1
Befestigungsklammern			
D 01 X	23 212 00	1 Stück, Befestigungsklammer für direkte Deckenmontage	0,1

*Die Aufhängeklammer E 03 KX (TOC 23 428 00) muss gesondert bestellt

Zubehör für Tragprofile



Sonstiges Zubehör und Befestigungsmittel

Bezeichnung	TOC	Beschreibung	≈kg
Gliederkette			
E 04	23 434 00	20 m lang, bauseits ablängbar	4,5
Stahlseil			
E 06	23 437 00	20 m lang, mit Schnellkleber zur Sicherung der Seilenden	0,3
Spannschloss			
E 05 N	23 436 00	1 Stück, mit Karabinerhaken	0,1
Deckenbefestigungsplatte			
E 01	23 420 00	1 Stück, Deckenbefestigungsplatte mit Karabinerhaken	0,2
Knotenpunkte			
A 03 D	22 315 00	1 Stück, Knotenpunkt, weiß	0,5
Knotenpunkte mit Seilabhängung			
A 03 S	29 284 00	1 Stück, Knotenpunkt mit Seilabhängung, weiß	0,6

Zubehör für Tragprofile



Knotenpunkt-Adapter

Bezeichnung	TOC	Beschreibung	≈kg
07690 KA/7LV	21 951 00	1 Stück, Knotenpunkt-Adapter, weiß, mit 7LV	0,7
07690 KA/7LV 2,5	46 672 00	1 Stück, Knotenpunkt-Adapter, weiß, mit 7LV, 2,5 mm ²	0,8
07690 M-KA/7LV	45 378 00	1 Stück, Knotenpunkt-Adapter, silbergrau, mit 7LV	0,7
07690 M-KA/7LV 2,5	46 671 00	1 Stück, Knotenpunkt-Adapter, silbergrau, mit 7LV, 2,5 mm ²	0,8

Deckenanschlussdose/Zuleitungsrohre

Bezeichnung	TOC	Beschreibung	≈kg
05900 AN	21 726 00	1 Stück, Deckenanschlussdose mit Seilauslass	0,1
05000 ZR	21 525 00	1 Stück, Zuleitungsrohr, 1.000 mm lang	0,1
05000 ZR/2 m	21 526 00	1 Stück, Zuleitungsrohr, 2.000 mm lang	0,2

Zubehör für Tragprofile

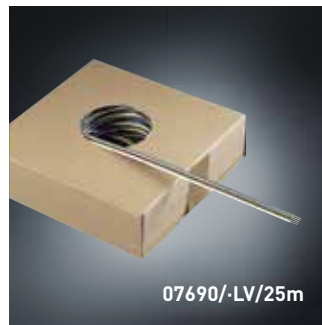

Bandleiterverdrahtungen/Einzelleiterverdrahtung

Bezeichnung	TOC	Beschreibung	≈kg
07690/5LV/46 m	21 891 00	Bandleiterverdrahtung, 5-adrig, für frei wählbare Leuchtenabstände	5,0
07690/7LV/46 m	21 895 00	Bandleiterverdrahtung, 7-adrig, für frei wählbare Leuchtenabstände	5,0
07690/5LV/25 m	21 890 00	5-farbige, wärmebeständige Einzelleitungen, 25 m lang	2,5

Durchgangsverdrahtungen

Bezeichnung	TOC	Beschreibung	≈kg
Verdrahtung 5LV			
07690/5LV-58/46 m	21 894 00	46 m lang, mit Trennstecker in 1.530 mm Abstand für 35, 49, 58, 80 W	5,0
07690/5LV-58/46 m 2,5	46 668 00	46 m lang, mit Trennstecker in 1.530 mm Abstand für 35, 49, 58, 80 W	5,0
07690/5LV-510/46 m	21 893 00	46 m lang, mit Trennstecker in 510 mm Abstand für 35, 49, 58, 80 W	5,5
07690/5LV-510/46 m 2,5	45 661 00	46 m lang, mit Trennstecker in 510 mm Abstand für 35, 49, 58, 80 W	6,5
Verdrahtung 7LV			
07690/7LV-58/46 m	21 897 00	46 m lang, mit Trennstecker in 1.530 mm Abstand für 35, 49, 58, 80 W	5,2
07690/7LV-58/46 m 2,5	46 669 00	46 m lang, mit Trennstecker in 1.530 mm Abstand für 35, 49, 58, 80 W	5,2
07690/7LV-510/46 m	21 896 00	46 m lang, mit Trennstecker in 510 mm Abstand für 35, 49, 58, 80 W	5,6
07690/7LV-510/46 m 2,5	30 006 00	46 m lang, mit Trennstecker in 510 mm Abstand für 35, 49, 58, 80 W	9,0

Zubehör für Tragprofile



Leitungshalter

Bezeichnung	TOC	Beschreibung	≈kg
07690 LHA	21 952 00	1 Stück, außen	0,1
07690 LHI	21 953 00	1 Satz (10 Stück), innen	0,1









Trennsteckeroberteile

Bezeichnung	TOC	Beschreibung	≈kg
07690 SK	21 959 00	1 Stück, für Bandleiterverdrahtung	0,1
07690 TO	21 967 00	1 Stück, zur elektrischen Kontaktierung von Einzeladern	0,1

Verdrahtungsverbinder

Bezeichnung	TOC	Beschreibung	≈kg
07690 VV	21 973 00	1 Stück, 7-poliges Buchsen-Steckerpaar	0,1

Schnellübersicht E-Line LED-Optiken

		LED Geräteträger					
		weiß ...ohne M		silber ...M			
		schaltbar ...ET	DALI dimmbar ...ETDD	schaltbar ...ET	DALI dimmbar ...ETDD		
 <p>B breit strahlend</p>	Lichtstrom 4.000 lm		Lichtfarbe 4.000 K	62 098 40	62 098 51	62 102 40	62 102 51
			Lichtfarbe 3.000 K	62 097 40	62 097 51	62 101 40	62 101 51
	Lichtstrom 5.500 lm		Lichtfarbe 4.000 K	62 100 40	62 100 51	62 104 40	62 104 51
			Lichtfarbe 3.000 K	62 099 40	62 099 51	62 103 40	62 103 51
	Lichtstrom 6.500 lm		Lichtfarbe 4.000 K	62 393 40	62 393 51	62 397 40	62 397 51
			Lichtfarbe 3.000 K	62 392 40	62 392 51	62 396 40	62 396 51
 <p>TB tief-breit strahlend</p>	Lichtstrom 8.000 lm		Lichtfarbe 4.000 K	63 686 40	63 686 51	63 694 40	63 694 51
			Lichtfarbe 3.000 K	63 684 40	63 684 51	63 692 40	63 692 51
	Lichtstrom 13.000 lm		Lichtfarbe 4.000 K	63 270 40	63 270 51	63 271 40	63 271 51
			Lichtfarbe 3.000 K	63 272 40	63 272 51	63 273 40	63 273 51
	Lichtstrom 4.000 lm		Lichtfarbe 4.000 K	62 411 40	62 411 51	62 403 40	62 403 51
			Lichtfarbe 3.000 K	62 410 40	62 410 51	62 402 40	62 402 51
 <p>T tief strahlend</p>	Lichtstrom 5.500 lm		Lichtfarbe 4.000 K	62 413 40	62 413 51	62 405 40	62 405 51
			Lichtfarbe 3.000 K	62 412 40	62 412 51	62 404 40	62 404 51
	Lichtstrom 6.500 lm		Lichtfarbe 4.000 K	62 415 40	62 415 51	62 407 40	62 407 51
			Lichtfarbe 3.000 K	62 414 40	62 414 51	62 406 40	62 406 51
	Lichtstrom 8.000 lm		Lichtfarbe 4.000 K	63 714 40	63 714 51	63 706 40	63 706 51
			Lichtfarbe 3.000 K	63 712 40	63 712 51	63 704 40	63 704 51
 <p>DA doppelt asymmetrisch</p>	Lichtstrom 13.000 lm		Lichtfarbe 4.000 K	63 274 40	63 274 51	63 275 40	63 275 51
			Lichtfarbe 3.000 K	63 276 40	63 276 51	63 277 40	63 277 51
	Lichtstrom 20.000 lm		Lichtfarbe 4.000 K	63 286 40	63 286 51	63 287 40	63 287 51
			Lichtfarbe 3.000 K	63 288 40	63 288 51	63 289 40	63 289 51
	Lichtstrom 4.000 lm		Lichtfarbe 4.000 K	62 074 40	62 074 51	62 078 40	62 078 51
			Lichtfarbe 3.000 K	62 073 40	62 073 51	62 077 40	62 077 51
 <p>DA doppelt asymmetrisch</p>	Lichtstrom 5.500 lm		Lichtfarbe 4.000 K	62 076 40	62 076 51	62 080 40	62 080 51
			Lichtfarbe 3.000 K	62 075 40	62 075 51	62 079 40	62 079 51
	Lichtstrom 6.500 lm		Lichtfarbe 4.000 K	62 409 40	62 409 51	62 401 40	62 401 51
			Lichtfarbe 3.000 K	62 408 40	62 408 51	62 400 40	62 400 51
	Lichtstrom 8.000 lm		Lichtfarbe 4.000 K	63 710 40	63 710 51	63 702 40	63 702 51
			Lichtfarbe 3.000 K	63 708 40	63 708 51	63 700 40	63 700 51
 <p>DA doppelt asymmetrisch</p>	Lichtstrom 13.000 lm		Lichtfarbe 4.000 K	63 266 40	63 266 51	63 267 40	63 267 51
			Lichtfarbe 3.000 K	63 268 40	63 268 51	63 269 40	63 269 51
	Lichtstrom 20.000 lm		Lichtfarbe 4.000 K	63 282 40	63 282 51	63 283 40	63 283 51
			Lichtfarbe 3.000 K	63 284 40	63 284 51	63 285 40	63 285 51
	Lichtstrom 4.000 lm		Lichtfarbe 4.000 K	62 122 40	62 122 51	62 126 40	62 126 51
			Lichtfarbe 3.000 K	62 121 40	62 121 51	62 125 40	62 125 51
 <p>DA doppelt asymmetrisch</p>	Lichtstrom 5.500 lm		Lichtfarbe 4.000 K	62 124 40	62 124 51	62 128 40	62 128 51
			Lichtfarbe 3.000 K	62 123 40	62 123 51	62 127 40	62 127 51
	Lichtstrom 6.500 lm		Lichtfarbe 4.000 K	62 395 40	62 395 51	62 399 40	62 399 51
			Lichtfarbe 3.000 K	62 394 40	62 394 51	62 398 40	62 398 51
	Lichtstrom 8.000 lm		Lichtfarbe 4.000 K	63 690 40	63 690 51	63 698 40	63 698 51
			Lichtfarbe 3.000 K	63 688 40	63 688 51	63 696 40	63 696 51
 <p>DA doppelt asymmetrisch</p>	Lichtstrom 13.000 lm		Lichtfarbe 4.000 K	63 278 40	63 278 51	63 279 40	63 279 51
			Lichtfarbe 3.000 K	63 280 40	63 280 51	63 281 40	63 281 51

Die IP54 und OT Varianten finden Sie auf den Seiten 32-35.

LED Geräteträger mit Einzelbatterie 3h			
weiß ...ohne M		silber ...M	
schaltbar ...ET	DALI dimmbar ...ETDD	schaltbar ...ET	DALI dimmbar ...ETDD
62 106 40	62 106 51	62 110 40	62 110 51
62 105 40	62 105 51	62 109 40	62 109 51
62 108 40	62 108 51	62 112 40	62 112 51
62 107 40	62 107 51	62 111 40	62 111 51
62 417 40	62 417 51	62 421 40	62 421 51
62 416 40	62 416 51	62 420 40	62 420 51
-	-	-	-
-	-	-	-
-	-	-	-
-	-	-	-
62 435 40	62 435 51	62 427 40	62 427 51
62 434 40	62 434 51	62 426 40	62 426 51
62 437 40	62 437 51	62 429 40	62 429 51
62 436 40	62 436 51	62 428 40	62 428 51
62 439 40	62 439 51	62 431 40	62 431 51
62 438 40	62 438 51	62 430 40	62 430 51
-	-	-	-
-	-	-	-
-	-	-	-
-	-	-	-
-	-	-	-
-	-	-	-
62 082 40	62 082 51	62 086 40	62 086 51
62 081 40	62 081 51	62 085 40	62 085 51
62 084 40	62 084 51	62 088 40	62 088 51
62 083 40	62 083 51	62 087 40	62 087 51
62 433 40	62 433 51	62 425 40	62 425 51
62 432 40	62 432 51	62 424 40	62 424 51
-	-	-	-
-	-	-	-
-	-	-	-
-	-	-	-
-	-	-	-
-	-	-	-
62 130 40	62 130 51	62 134 40	62 134 51
62 129 40	62 129 51	62 133 40	62 133 51
62 132 40	62 132 51	62 136 40	62 136 51
62 131 40	62 131 51	62 135 40	62 135 51
62 419 40	62 419 51	62 423 40	62 423 51
62 418 40	62 418 51	62 422 40	62 422 51
-	-	-	-
-	-	-	-
-	-	-	-
-	-	-	-

LED Geräteträger mit Umschaltrelais			
weiß ...ohne M		silber ...M	
schaltbar ...ET	DALI dimmbar ...ETDD	schaltbar ...ET	DALI dimmbar ...ETDD
62 114 40	62 114 51	62 118 40	62 118 51
62 113 40	62 113 51	62 117 40	62 117 51
62 116 40	62 116 51	62 120 40	62 120 51
62 115 40	62 115 51	62 119 40	62 119 51
62 441 40	62 441 51	62 445 40	62 445 51
62 440 40	62 440 51	62 444 40	62 444 51
-	-	-	-
-	-	-	-
-	-	-	-
-	-	-	-
62 459 40	62 459 51	62 451 40	62 451 51
62 458 40	62 458 51	62 450 40	62 450 51
62 461 40	62 461 51	62 453 40	62 453 51
62 460 40	62 460 51	62 452 40	62 452 51
62 463 40	62 463 51	62 455 40	62 455 51
62 462 40	62 462 51	62 454 40	62 454 51
-	-	-	-
-	-	-	-
-	-	-	-
-	-	-	-
-	-	-	-
-	-	-	-
62 090 40	62 090 51	62 094 40	62 094 51
62 089 40	62 089 51	62 093 40	62 093 51
62 092 40	62 092 51	62 096 40	62 096 51
62 091 40	62 091 51	62 095 40	62 095 51
62 457 40	62 457 51	62 449 40	62 449 51
62 456 40	62 456 51	62 448 40	62 448 51
-	-	-	-
-	-	-	-
-	-	-	-
-	-	-	-
-	-	-	-
-	-	-	-
62 138 40	62 138 51	62 142 40	62 142 51
62 137 40	62 137 51	62 141 40	62 141 51
62 140 40	62 140 51	62 144 40	62 144 51
62 139 40	62 139 51	62 143 40	62 143 51
62 443 40	62 443 51	62 447 40	62 447 51
62 442 40	62 442 51	62 446 40	62 446 51
-	-	-	-
-	-	-	-
-	-	-	-
-	-	-	-

Technische Informationen

Leuchtendaten

	breit strahlend	tief-breit strahlend	tief strahlend	doppelt asymmetrisch strahlend
Kurzbezeichnung	B	TB	T	DA
Schutzart	IP20	IP20	IP20	IP20
Anschlussleistung	– 108 W (bei 13.000 lm) 63 W (bei 8.000 lm) 48 W (bei 6.500 lm) 39 W (bei 5.500 lm) 29 W (bei 4.000 lm)	162 W (bei 20.000 lm) 108 W (bei 13.000 lm) 68 W (bei 8.000 lm) 54 W (bei 6.500 lm) 43 W (bei 5.500 lm) 32 W (bei 4.000 lm)	162 W (bei 20.000 lm) 108 W (bei 13.000 lm) 68 W (bei 8.000 lm) 54 W (bei 6.500 lm) 43 W (bei 5.500 lm) 32 W (bei 4.000 lm)	– 108 W (bei 13.000 lm) 68 W (bei 8.000 lm) 54 W (bei 6.500 lm) 43 W (bei 5.500 lm) 32 W (bei 4.000 lm)
Lichtstrom	– 13.000 lm 8.000 lm 6.500 lm 5.500 lm 4.000 lm	20.000 lm 13.000 lm 8.000 lm 6.500 lm 5.500 lm 4.000 lm	20.000 lm 13.000 lm 8.000 lm 6.500 lm 5.500 lm 4.000 lm	– 13.000 lm 8.000 lm 6.500 lm 5.500 lm 4.000 lm
Farbwiedergabe/ Farbtemperatur	840 (Ra > 80, 4.000 K) 830 (Ra > 80, 3.000 K)	840 (Ra > 80, 4.000 K) 830 (Ra > 80, 3.000 K)	840 (Ra > 80, 4.000 K) 830 (Ra > 80, 3.000 K)	840 (Ra > 80, 4.000 K) 830 (Ra > 80, 3.000 K)
Vorschaltgeräte	ET, schaltbar ETDD, DALI dimmbar	ET, schaltbar ETDD, DALI dimmbar	ET, schaltbar ETDD, DALI dimmbar	ET, schaltbar ETDD, DALI dimmbar
Lebensdauer	50.000 h, L80/B10, ta 35 °C (bei 8.000 lm und 13.000 lm) 50.000 h, L80/B10, ta 40 °C (bei 6.500 lm) 50.000 h, L80/B10, ta 45 °C (bei 5.500 lm) 50.000 h, L80/B10, ta 50 °C (bei 4.000 lm)	50.000 h, L80/B10, ta 25 °C (bei 8.000 lm) 50.000 h, L80/B10, ta 35 °C (bei 6.500 lm, 13.000 lm und 20.000 lm) 50.000 h, L80/B10, ta 40 °C (bei 5.500 lm) 50.000 h, L80/B10, ta 45 °C (bei 4.000 lm)	50.000 h, L80/B10, ta 25 °C (bei 8.000 lm) 50.000 h, L80/B10, ta 35 °C (bei 6.500 lm, 13.000 lm und 20.000 lm) 50.000 h, L80/B10, ta 40 °C (bei 5.500 lm) 50.000 h, L80/B10, ta 45 °C (bei 4.000 lm)	50.000 h, L80/B10, ta 25 °C (bei 8.000 lm) 50.000 h, L80/B10, ta 35 °C (bei 6.500 lm und 13.000 lm) 50.000 h, L80/B10, ta 40 °C (bei 5.500 lm) 50.000 h, L80/B10, ta 45 °C (bei 4.000 lm)
Farbe	weiß – ohne M silber – M	weiß – ohne M silber – M	weiß – ohne M silber – M	weiß – ohne M silber – M
Zertifikate	ENEC, VDE, CE, SKI	ENEC, VDE, CE, SKI	ENEC, VDE, CE, SKI	ENEC, VDE, CE, SKI

	symmetrisch breit strahlend	tief-breit strahlend	tief strahlend	symmetrisch breit strahlend
Kurzbezeichnung	P	TB	T	OT
Schutzart	Lampenraum IP54	Lampenraum IP54	Lampenraum IP54	IP20
Anschlussleistung	87 W	64 W	64 W	50 W (bei 5.500 lm) 32 W (bei 4.000 lm)
Lichtstrom	7.500 lm	7.500 lm	7.500 lm	5.500 lm 4.000 lm
Farbwiedergabe/ Farbtemperatur	840 (Ra > 80, 4.000 K)	840 (Ra > 80, 4.000 K)	840 (Ra > 80, 4.000 K)	840 (Ra > 80, 4.000K) 830 (Ra > 80, 3.000K)
Vorschaltgeräte	ET, schaltbar ETDD, DALI dimmbar	ET, schaltbar ETDD, DALI dimmbar	ET, schaltbar ETDD, DALI dimmbar	ET, schaltbar ETDD, DALI dimmbar
Lebensdauer	50.000 h, L80/B50, ta 25 °C	50.000 h, L80/B10, ta 40 °C	50.000 h, L80/B10, ta 40 °C	50.000 h, L80/B10, ta 35 °C
Farbe	weiß – ohne M	weiß – ohne M	weiß – ohne M	weiß – ohne M silber – M
Zertifikate	ENEC, VDE, CE, SKI	ENEC, VDE, CE, SKI	ENEC, VDE, CE, SKI	ENEC, VDE, CE, SKI

Maximale Anzahl Geräteträger je Phase für die unterschiedlichen Sicherungsautomaten

Leitungsquerschnitt	Absicherung	Sicherungsautomat	Anzahl Geräteträger auf einer Phase
2,5 mm ²	16 A	Typ B	20 Stück
2,5 mm ²	16 A	Typ C	32 Stück
1,5 mm ²	10 A	Typ B	12 Stück
1,5 mm ²	10 A	Typ C	20 Stück

Planungsbeispiel

Lichtbandlänge m	Module Anzahl	Tragprofile 07650...		Befestigungspunkte Anzahl
		.../II/35-U .../II/35-5 LV .../II/35-7 LV Stück	.../III/35-U .../III/35-5 LV .../III/35-7 LV Stück	
2,96	2	1	-	2
4,44	3	-	1	3
5,91	4	2	-	3
7,39	5	1	1	4
8,86	6	-	2	5
10,34	7	2	1	5
11,81	8	1	2	6
13,29	9	-	3	7
14,76	10	2	2	7
16,24	11	1	3	8
17,71	12	-	4	8
19,19	13	2	3	9
20,66	14	1	4	9
22,14	15	-	5	10
23,61	16	2	4	11
25,09	17	1	5	11
26,56	18	-	6	12
28,04	19	2	5	12
29,51	20	1	6	13

TRILUX GmbH & Co. KG
Heidestraße · D-59759 Arnsberg
Postfach 19 60 · D-59753 Arnsberg
www.trilux.com

Angebotservice
Tel. +49 29 32 3 01-94 11
Fax +49 29 32 3 01-95 11
angebote@trilux.de

Auftragservice
Tel. +49 29 32 3 01-94 12
Fax +49 29 32 3 01-95 12
auftragservice@trilux.de

After Sales Service
Tel. +49 29 32 3 01-94 13
Fax +49 29 32 3 01-95 13
aftersales@trilux.de

Technischer Support
Tel. +49 29 32 3 01-94 22
Fax +49 29 32 3 01-95 22
support@trilux.de

Key Account Management Handel
TRILUX Vertrieb GmbH
Heidestraße 4 · D-59759 Arnsberg
Tel. +49 29 32 3 01-43 90
Fax +49 29 32 3 01-4 66
handel@trilux.de

Key Account Management Deutschland
TRILUX Vertrieb GmbH
Heidestraße 4 · D-59759 Arnsberg
Tel. +49 29 32 3 01-44 96
Fax +49 29 32 3 01-3 31
kam@trilux.de

Kompetenz-Center Außenleuchten
TRILUX Vertrieb GmbH
Heidestraße · D-59759 Arnsberg
Postfach 19 60 · D-59753 Arnsberg
Tel. +49 29 32 3 01-94 59
Fax +49 29 32 3 01-5 09
outdoor@trilux.de

Deutschland

Für alle Informationen rund ums Licht

Vertriebsregion Nord

Kompetenz-Center Hamburg
TRILUX Vertrieb GmbH
Lippeltstraße 1
D-20097 Hamburg
Tel. +49 40 5 30 56 67-0
Fax +49 40 5 30 56 67-30
hamburg@trilux.de

Kompetenz-Center Hannover
TRILUX Vertrieb GmbH
Rendsburger Straße 24
D-30659 Hannover
Tel. +49 5 11 9 39 30-0
Fax +49 5 11 9 39 30-30
hannover@trilux.de

Vertriebsregion Ost

Kompetenz-Center Leipzig
TRILUX Vertrieb GmbH
Walter-Köhn-Straße 4 A
D-04356 Leipzig
Tel. +49 3 41 60 07 67-0
Fax +49 3 41 60 07 67-50
leipzig@trilux.de

Kompetenz-Center Berlin
TRILUX Vertrieb GmbH
Walther-Nernst-Straße 1
D-12489 Berlin
Tel. +49 30 75 44 99-0
Fax +49 30 75 44 99-50
berlin@trilux.de

Vertriebsregion Süd

Kompetenz-Center München
TRILUX Vertrieb GmbH
Carl-Zeiss-Ring 8-12
D-85737 Ismaning
Tel. +49 89 32 09 87-0
Fax +49 89 32 09 87-30
muenchen@trilux.de

Kompetenz-Center Nürnberg
TRILUX Vertrieb GmbH
Businesspark EUROCOM
Lina-Ammon-Straße 3
D-90471 Nürnberg
Tel. +49 9 11 80 09 25-0
Fax +49 9 11 80 09 25-50
nuernberg@trilux.de

Vertriebsregion Süd-West

Kompetenz-Center Stuttgart
TRILUX Vertrieb GmbH
Nikolaus-Otto-Straße 29
D-70771 Leinfelden-Echterdingen
Tel. +49 7 11 72 20 78-0
Fax +49 7 11 72 20 78-10
stuttgart@trilux.de

Vertriebsregion West

Kompetenz-Center Köln
TRILUX Vertrieb GmbH
Heinrich-Rohlmann-Straße 22
D-50829 Köln · Ossendorf
Tel. +49 2 21 94 53 47-0
Fax +49 2 21 94 53 47-20
koeln@trilux.de

Vertriebsregion Nord-West

Kompetenz-Center Arnsberg
TRILUX Vertrieb GmbH
Heidestraße 4
D-59759 Arnsberg · Hüsten
Tel. +49 29 32 96 96-0
Fax +49 29 32 96 96-20
arnsberg@trilux.de

Österreich

Für alle Informationen
rund ums Licht

TRILUX-LEUCHTEN GmbH
Modecenterstraße 17
Business Park Marximum
Unit 2/4. OG
A-1110 Wien
Tel. +43 1 869 35 38-0
Fax +43 1 869 35 38-22
wien@trilux.at
www.trilux.at

Schweiz

Für alle Informationen
rund ums Licht

TRILUX AG
Bodenackerstrasse 1
CH-8957 Spreitenbach
Tel. +41 56.4 19 66 66
Fax +41 56.4 19 66 67
info.ch@trilux.com
www.trilux.com

